



# Langener Zeitung

EGELSBACHER NACHRICHTEN

AMTSVERKÜNDIGUNGSBLATT FÜR LANGEN UND EGELSBACH

Redaktion  
☎ 2 10 12  
Anzeigen/Vertrieb  
☎ 2 10 11  
Langen  
Darmstädter  
Straße 26

Nr. 36

97. Jahrgang

Dienstag, 4. Mai 1993

Einzelpreis: -.80 DM

D 4449 B

## Schlaflose Nächte sind Dauerzustand

### 5 000 Menschen hoffen auf Einsicht des Ministers und LKW-Nachtfahrverbot

Langen (rt) - „Lassen Sie sich nicht von theoretischen Durchschnittszahlen über den Lärmpegel leiten, sondern denken Sie daran, daß schon ein Brummi pro Stunde das sind zwar nur acht Stück pro Nacht - dazu geeignet ist, den rund 5 000 Anwohnern der Südlichen Ringstraße eine schlaflose Nacht zu bereiten“, erklärte Bürgermeister Dieter Pitthan in seinem Plädoyer für ein Nachtfahrverbot für LKW auf der Südlichen Ringstraße. Er traf damit den Nagel auf den Kopf und erhielt den Beifall der Bürger, die am Donnerstag zur Bürgeranhörung in den Sitzungssaal des Rathauses gekommen waren. Der Regierungspräsident hatte zu dieser Veranstaltung eingeladen, auf Grund derer sich der Hessische Verkehrsminister ein Urteil für den Erlaß eines Nachtfahrverbotes bilden will.

Zu Einführung erläuterte Dr. Wolfgang Hecker, Dezernent für Verkehrsfragen beim RP, die rechtlichen Voraussetzungen für den Erlaß eines Nachtfahrverbots. Dieses könne demnach nur in Frage kommen, wenn dadurch der Lärmpegel um einen in den

Lärmschutzrichtlinien festgelegten Wert gesenkt werde. Dabei sei jedoch zu berücksichtigen, daß es sich nur um Durchgangsverkehr handeln dürfe, nicht aber um den LKW-Verkehr, der Langen selbst oder die nähere Umgebung als Ausgangspunkt oder Ziel habe.

Dazu legte Hecker Zahlen aus Verkehrszählungen und Befragungen sowie Statistiken vor, auf Grund derer die Aussichten für ein Nachtfahrverbot gering seien, zumal sich keine Umfahrung Langens anbiete, ohne dabei andere Regionen zu belasten. Der Durchgangsverkehr mache nur etwa 30 Prozent aus, und dies sei zu wenig, um ein Nachtfahrverbot anzuordnen.

Bürgermeister Dieter Pitthan bezweifelte die Richtigkeit dieser Zahlen und verwies darauf, daß durch die Öffnung des Binnenmarktes und den verstärkten West-Ost-Verkehr mit einer weiteren Belastung zu rechnen sei. Außerdem liege auf der Hand, daß an Tagen von Verkehrszählungen die Brummis untereinander durch CB-Punk in Verbindung stünden und zu dieser Zeit die Durchfahrt mieden, um für sie günstige Zahlen zu erwirken.

Walter Schlagschütz, Sprecher der Bürgerinitiative Südliche Ringstraße, unterstrich die Aussagen des Bürgermeisters und zählte noch einmal die Fakten auf, unter denen die Bewohner zu leiden hätten. Schon die tägliche Belastung durch Lärm und Abgase sei unerträglich; dann wolle man wenigstens nachts etwas mehr Ruhe haben. Verkehrspolitik dürfe nicht zu Lasten der Gesundheit der Bürger gehen. Erhärter wurde diese Forderung durch das Ergebnis einer Zahlung durch die Initiative, die gerade zur Zeit des Tiefschlafs (zwischen 2 und 6 Uhr) erheblichen LKW-Verkehr festgestellt hatte.

Der Dreieicher Bürgermeister Bernd Abeln befürchtete durch das Nachtfahrverbot Nachteile für seine Stadt, warnte auch vor gefährlichen Ladungen und meinte, das Problem könne nur durch Umgehungsstraßen beseitigt werden. Ab einer gewissen LKW-Größe schlug er ein Durchfahrverbot für den ganzen Tag vor. Immerhin sei ein Nachtfahrverbot aber schon etwas.

Egelsbachs Bürgermeister Heinz Eyßen unterstützte das Nachtfahrverbot, wollte aber geäußert haben, daß seine Gemeinde nicht dadurch belastet werde. Ohne Nordumgehung gehe nichts. Auch aus Dietzenbach und Rödermark wurde Zustimmung signalisiert. Man müsse aber das Umfeld beachten und vor allem kontrollieren, ob das Fahrverbot auch eingehalten werde.

Landrat Josef Lach sah in dem Nachtfahrverbot eine kleine Möglichkeit, die Belastungen zu lindern. Bei allem aber müsse man beachten, daß der Verkehr nicht auf andere Wohngebiete verlagert werde. In Gesprächen zwischen Wirtschaft und Wohnbürgern müßten akzeptable Lösungen gefunden werden. Auch müsse man fragen, ob der LKW-Verkehr unbedingt nachts durchgeführt werden müsse. Er jedenfalls halte ein Nachtfahrverbot unabhängig von Grenzwerten für unerlässlich, denn die Anwohner der Südlichen Ringstraße seien über Gebühr vom Verkehr belastet und geschädigt.

Einen schweren Stand hatte Alexander Reichert, der Geschäftsführer des Fachverbandes Güterfernverkehr. Das Transportgewerbe führe nur Auswärts, und die Terminierung komme von der auftraggebenden Wirtschaft. Auch die Kraftfahrer würden nachts lieber schlafen als am Steuer sitzen. Die Fahrer sei-

ner Vereinigung - dies seien aber nur 50 Prozent des Gesamtaufkommens - hätten die Anweisung, Störungen zu vermeiden. Er werde auch weiterhin dafür appellieren. Nicht zu vergessen sei aber auch die Versorgung der Region, die ohne flächendeckende Verkehrsverbindungen nicht möglich sei. Außerdem erinnerte Reichert daran, daß der Kraftverkehr vor Jahren von allen Seiten darum gebeten worden sei, nachts zu fahren, um den Individualverkehr tagsüber nicht zu stören. Landtagsabgeordneter Rüdiger Hermanns (CDU) machte den Vorschlag, statt dem Ringen um Prozenz das Nachtfahrverbot für eine bestimmte Zeit in Kraft zu setzen. Dann werde man sehen, was es bringe.

Nach mehreren Stunden war die Bürgeranhörung beendet. Die Vertreter des Regierungspräsidenten haben die Argumente notiert und werden dem Verkehrsminister Bericht erstatten, der dann eine Entscheidung zu treffen hat.



So würden sich die Anwohner gern ihre Südliche Ringstraße wünschen, nämlich frei von Autoverkehr. Doch dies wird ein Wunschtraum bleiben. Aber wenigstens nachts ungestört schlafen zu können, wäre schon eine riesige Erleichterung und durchaus kein unbilliges Verlangen. Foto: rt

## Modernste Notstromanlage fürs Dreieich-Krankenhaus

### Vier neue OP-Säle sollen Anfang 1994 in Betrieb sein

Langen - Der Kreisausschuß des Kreises Offenbach hat auf seiner jüngsten Sitzung die Vergabe des Auftrags zur Lieferung und Montage der Notstromanlage für den Neubau der OP-Abteilung am Dreieich-Krankenhaus beschlossen. Rund 134 000 Mark wird diese wichtige technische Einrichtung kosten. „Damit sind wir

der Eröffnung der vier OP-Säle Anfang des Jahres 1994 wieder ein Stück näher gekommen“, erklärte Landrat Josef Lach, gleichzeitig Baudezernent des Kreises. Nach Fertigstellung des Bauvorhabens wird das Dreieich-Krankenhaus landesweit über eine der modernsten Einrichtungen für operative Medizin verfügen. Gebaut werden etwa 840 Quadratmeter Nutzfläche mit einem geschätzten Kostenvolumen von etwa 10,2 Millionen Mark. Förderungsmitel des Landes Hessen in Höhe von rund fünf Millionen sind zugesagt, die weiteren 5,2 Millionen tragen der Kreis Offenbach und das Krankenhaus zu gleichen Anteilen.

## In Oberlinden geht's weiter mit der Erneuerung der Wege

### Zwischen Farn- und Anemonenweg wird gepflastert

Langen - Im Stadtteil Oberlinden beginnt in Kürze der zweite Bauabschnitt zur Erneuerung der Wohnwege. Er umfaßt das Gebiet zwischen Farnweg und Anemonenweg. Im ersten Bauabschnitt waren bereits die Wege im Bereich Ginst'rbusch neu gepflastert worden. Instand gesetzt werden die Wohnwege nach und nach im gesamten Stadtteil Oberlinden. Erster Stadtrat Klaus-Dieter Schneider bezifferte die Ko-

sten hierfür auf mehr als zwei Millionen Mark. Alle Wege werden völlig neu hergerichtet, allerdings nicht mehr mit einer Teerdecke, sondern mit Verbundsteinpflaster. Das sieht nicht nur schöner aus, sondern ist auch haltbarer und leichter zu reparieren. In den vergangenen Jahren wurden die Wege durch Wurzel- und Frosteinwirkung an vielen Stellen beschädigt. Nachdem im ersten Bauab-

schnitt eine Fläche von etwa 1 350 Quadratmeter gepflastert wurde, sollen diesmal rund 1 600 Quadratmeter Wegfläche neu angelegt werden. Der Magistrat hat dafür an eine Fachfirma einen Auftrag mit einem Kostenvolumen von 225 000 Mark vergeben. Der nächste Bauabschnitt - im Gebiet zwischen Anemonen- und Hagebuttenweg - soll im nächsten Jahr in Angriff genommen werden.

## Heute abend geht's um die Stadtplanung

Langen (rt) - Im Sitzungssaal des Rathauses findet heute abend ab 19.30 Uhr eine Bürgerversammlung statt, zu der alle Interessierten herzlich eingeladen sind. Thema ist die Stadtplanung und Stadtentwicklung. Referenten der Arbeitsgemeinschaft Sozialplanung werden Fragen der Bürgerinnen und Bürger beantworten.



Groß war das Interesse der Langener Bürgerinnen und Bürger an der Anhörung des Regierungspräsidenten im Stadtverordnetenversammlungssaal zur Frage eines Nachtfahrverbots für LKW auf der Südlichen Ringstraße. Foto: rt

## Im Urlaub ein Indianer

### Für die Ferienspiele noch Plätze frei

Langen - Wohin in den Sommerferien? Für Kinder im Alter von sieben bis zehn Jahren sind bei den Ferienspielen der Stadt Langen noch mehr als 20 Plätze frei. „Der in diesem Jahr neu erprobte Anmeldemodus hat wohl dazu geführt, daß einige Eltern etwas zaghaft bei der Anmeldung ihrer Kinder verfahren“, wie der zuständige Sozialarbeiter Uwe Aldinger vermutet. Die zahlreichen Fragen nach der sozialen Konstellation der Familie werden erst dann aktuell, wenn sich mehr als 120 Kinder anmelden und die Kapazität damit überschritten

wird. Sind es nicht mehr, können natürlich alle Kinder teilnehmen. Anmeldungen nimmt Uwe Aldinger im Rathaus, Zimmer 319 (Telefon 203-212) entgegen. Die Betreuer sind bereits mit den umfangreichen Planungen beschäftigt. Sie freuen sich auf die Ferienspiele, die diesmal unter dem Motto „Indianer“ stehen. Ein sicher interessantes Thema für die Kinder, die ihrer Fantasie freien Lauf lassen können. Die Ferienspiele finden wie immer auf dem Gelände An der Rechten Wiese statt.

## Gartenstraße bleibt noch Baustelle

### Nach dem Kanal kommen Bäume, ein Kabelpaket und ein Fahrradweg

Langen - In der Gartenstraße sind die Kanalbauarbeiten zwar nahezu abgeschlossen, Baustellen wird es hier aber auch noch in den nächsten Monaten geben. Wie Erster Stadtrat Klaus-Dieter Schneider mitteilte, wird die Straße erst wieder gegen Ende des Jahres durchgängig befahrbar sein. Bis dahin wird sie grundlegend umgestaltet, mit zahlreichen Pflanzbeeten verschönert, einem Radweg ausgestattet und zum Teil mit neuen Bürgersteigen. Zugleich wird die Fahrbahnbreite reduziert. „Hinterher wird auch die Raserei ein Ende haben“, meinte Schneider. Die Umgestaltung

werde zu einer wirksamen Verkehrsberuhigung führen und diene damit der Sicherheit aller Verkehrsteilnehmer. Einbezogen in die Bauarbeiten ist der gesamte Bereich der Gartenstraße zwischen Stresemannring und Friedrichstraße. Zur Zeit befinden sich die Bautrupps im Bereich zwischen Friedrichstraße und Taunusplatz, der allerdings erst zu einem späteren Zeitpunkt drankommt. Schneider ist sicher, daß die Gartenstraße nach ihrer Umgestaltung das Stadtbild verschönern wird. Die Straße erhalte den Charakter einer Allee. Der zur Zeit den Straßenrand stümende

Bestand von gut 30 Bäumen werde durch zahlreiche Neuanpflanzungen ergänzt. „Am Ende werden links und rechts der Straße mehr als 100 Bäume wachsen“, kündigte der Erste Stadtrat an. Erstmals wird es auf der Gartenstraße einen Radweg geben. Er verläuft in westlicher Richtung und damit entgegen des Radwegs auf der Bahnstraße. Radfahrer können somit in beiden Richtungen ihre Ziele sicher erreichen. Der Radweg auf der Nordseite verläuft größtenteils abseits der Fahrbahn in Kombination mit dem Fußweg. Zwischen Taunusplatz und Luisenstraße wird

er zwischen Fahrbahn und Parkstreifen abmarkiert, weil sonst 25 Bäume hätten gefällt werden müssen. Zugunsten breiter Rad- und Gehwege wird die Fahrbahn, die bisher stellenweise neun Meter breit war, auf fünfzehn Meter reduziert. Die Zahl der Parkplätze wird sich nicht verändern. Aufglockert und begrenzt werden die Parkstreifen durch die Pflanzbeete. Nach Schneiders Angaben werden die Bauarbeiten in enger Abstimmung mit der Bundespost ausgeführt, die in der Gartenstraße ein dickes Kabelpaket verlegt.

# Mai





# EGELSBACHER NACHRICHTEN

mit den amtlichen Bekanntmachungen für die Gemeinde Egelsbach

Redaktion  
2 10 12  
Anzeigen/Vertrieb  
2 10 11  
Langen  
Darmstädter  
Straße 26

DIENSTAG, 4. MAI 1993

EGELSBACH

LANGENER ZEITUNG, NR. 36, SEITE 5

Nr. 36

Dienstag, 4. Mai 1993

## Ellen Ritter neue Parlamentschefin CDU stellt mit Rudolf Pieper zum erstenmal den Ersten Beigeordneten

Egelsbach (fm) - Die erste Sitzung der Gemeindevertretung in der neuen Legislaturperiode war, wie allgemein üblich, von Personalentscheidungen geprägt. Zur neuen Parlamentsvorsitzenden wählten die Abgeordneten am Donnerstagabend im Rathaus mit großer Mehrheit die seitherige Erste Beigeordnete Ellen Ritter (SPD). Sie übernahm das Amt von ihrem Parteikollegen Dieter Wolk, der nicht mehr kandidierte. Erster Stellvertreter in der Geschichte Egelsbachs stellt die CDU in dieser Legislaturperiode den Ersten Beigeordneten. Für die Wahl von Rudolf Pieper und die des restlichen ehrenamtlichen Gemeindevorstands hatte das Bündnis aus CDU, Grünen und WGE eine gemeinsame Wahlliste eingereicht. Die 17 Parlamentarier der drei Fraktionen, der WGE-Abgeordnete Helmut Fink fehlte wegen eines Unfalls, stimmten dem Vorschlag denn auch erwartungsgemäß geschlossen zu. Das Bündnis stellt mit Pieper, Jakob Pollich (WGE) und dem Kandidaten der Grünen, Karl Fyfe (parteilos), die Mehrheit im Gemeindevorstand. Von der SPD sitzt neben Bürgermeister Heinz Eyben als Vorsitzendem noch Rudi Moritz in dem Gremium.



MR Rudolf Pieper bekleidet erstmals ein CDU-Politiker das Amt des Ersten Beigeordneten.

Die neue Vorsitzende versprach, die Würde des Amtes in jeder Weise zu achten. „Außerdem wünsche ich mir bei Debatten eine Sprache, die die Bürger verstehen und keine bürokratische oder pseudo-wissenschaftliche“, betonte Ellen Ritter. Zu ihren Stellvertretern wurden gewählt: Leonhard Kirschnick (CDU), Manfred Müller (WGE), Beate Prass (Grüne) und Reiner Schack (SPD). Bei der Besetzung des ehrenamtlichen Gemeindevorstands setzte das Bündnis seine Personalvorstellungen durch. Die SPD, die Rudi Moritz als Ersten Beigeordneten vorgeschlagen hatte, zog den kürzeren. Nach dem Kommunalwahlgesetz darf die Wahlliste, auf die mehr als die Hälfte der abgegebenen Stimmen entfallen (in diesem Fall die von CDU, Grünen und WGE), auch einen Sitz mehr beanspruchen als die Hälfte der zu vergebenen. Somit stellt das Bündnis drei der vier Beigeordneten.



Die neue Vorsitzende der Gemeindevertretung, Ellen Ritter, nimmt die Glückwünsche von CDU-Fraktionschef Egon Jury entgegen.

## Viele neue Gesichter Nur CDU weitgehend unverändert

Egelsbach (fm) - Zehn der 31 Abgeordneten in der neuen Gemeindevertretung gehörten in der vergangenen Legislaturperiode nicht dem Parlament an. Geändert hat sich auch die Sitzverteilung. Die SPD hat 13 Sitze (vorher 14), die CDU acht (vorher neun), die Grünen fünf (unverändert) und die WGE ebenfalls fünf (vorher drei). Hier die Namen aller Gemeindevorteiler: SPD: Wolfgang Becker (Fraktionsvorsitzender), Josef Binlon, Ingrid Fritzsche, Werner Fritzsche, Daniela Gniss (neu), Hans-Jürgen Haas, Marion Kopf, Rudolf Lorenz, Gerhard Matzke (neu), Ellen Ritter (neu), Reiner Schack, Adolf Thomin, Heide-Marie Wehner. CDU: Karl-Heinz Gerloff, Johann Gleich, Egon Jury (Fraktionsvorsitzender), Leonhard Kirschnick, Gerd Lang, Cornelius Wolfgang Müller (neu), Ingeborg Stingel, Sabine Voltz. Grüne: Gabriele Bloock (Fraktionsvorsitzende), Markus Hambek, Christine Kiebe (beide neu), Beate Prass, Alberto Schaefer (neu). WGE: Ludwig Fink (Fraktionsvorsitzender), Helmut Fink (neu), Manfred Müller, Lutz Pollich, Hans-Jürgen Ruster (beide neu).

**Wir gratulieren**  
Heinrich Vollhardt, Bahnstraße 63, zum 84. Geburtstag am Mittwoch, 5. Mai  
Heinrich Graf, Langener Straße 1, zum 80. Geburtstag am Mittwoch, 5. Mai  
Friedrich Hartwig, Westendstraße 15, zum 84. Geburtstag am Freitag, 7. Mai  
Heinz Peper, Boschring 17, zum 80. Geburtstag am Freitag, 7. Mai

**Fußballer haben Versammlung**  
Egelsbach - Die Fußballabteilung der SG Egelsbach lädt ihre Mitglieder zur Jahreshauptversammlung am Freitag, 14. Mai, Beginn 20 Uhr, in die Gaststätte „Theiß“ ein. Anträge können bis zum 12. Mai beim Abteilungsleiter Hans-Peter Seng, Wogstraße 46, abgegeben werden.

## Viele Ältere blieben Kundgebung fern DGB-Maifeier: Bürgerhaus als Veranstaltungsort „schreckte“ offenbar ab

Egelsbach (st) - Neue Wege ging das DGB-Ortskartell Egelsbach anlässlich der Feierlichkeiten zum „Tag der Arbeit“. Zum erstenmal fand die traditionelle Mai-Kundgebung im Saal des Bürgerhauses statt. Auch bei der Programmgestaltung sollten diesmal andere Akzente gesetzt werden. Gemeinsam mit dem Ausländerkomitee Egelsbach organisierte die Gewerkschaften ein „familiales Beisammensein“ bei Kaffee und Kuchen. Folklore- und fremdländische Spezialitäten. Als Redner konnten man den Ausländerreferenten der IG Metall, Manuel Campos, gewinnen.

Unter dem Motto „Zeichen setzen für Gleichberechtigung, Toleranz und Gerechtigkeit“ wollte man am Samstag vor allem für „Toleranz gegenüber den ausländischen Mitbürgern“ werben. Über den Besuch der Veranstaltung zeigte sich Ortskartellvorsitzender Hans-Jürgen Haas „enttäuscht“, „unser Konzept ist aber voll aufgegangen“. In die gleiche Richtung zielt Vorstandmitglied Wilfried Baier, „Schade, daß gerade die gewerkschaftlich Organisierten aus Egelsbach nicht so zahlreich erschienen sind.“ Die Erklärung suchte man in dem Wechsel vom Eigenheim-



Die Mai-Kundgebung des DGB-Ortskartells fand zum erstenmal nicht im Eigenheim-Saalbau, sondern im Bürgerhaus statt. Darauf führten die Verantwortlichen des Ortskartells den schwachen Besuch am Samstag zurück. Viele ältere Mitglieder blieben der Veranstaltung fern.

## Melodien sind weltberühmt Konzert der Sängervereinigung Egelsbach am 15. Mai

Egelsbach - Im Rahmen der Kreiskulturwochen in Langen und Egelsbach findet am Samstag, 15. Mai, 20 Uhr, im Eigenheim-Saalbau das diesjährige Konzert der Sängervereinigung Egelsbach statt. Es steht unter dem Motto „Evergreens aus Operette, Musical und Film“. Es singt der gemischte Chor der Sängervereinigung unter der Leitung seines langjährigen Chorleiters und Dirigenten Karlheinz Hagelgans. Der Chor wird unterstützt durch den Solisten Dietrich Volle vom Staatstheater Wiesbaden und begleitet von einer Rhythmusgruppe (Olaf Joksa, Klavier; Martin Köhler, Schlagzeug; Alfred Sapper, Kontrabaß).

Eröffnet wird das Programm mit einer Melodie aus „Annie Get Your Gun“ von Irving Berlin. Weiter geht es mit zwei Liedern aus „Phantom der Oper“ und „Cats“, Musicals von Andrew Lloyd Webber, die auch in Deutschland Welterfolge wurden und noch sind. Es folgt „Hello Dolly“ aus dem gleichnamigen Musical von Jerry Herman. Der Solist Dietrich Volle, Bariton am

Saalbau zum Bürgerhaus. „Viele ältere Mitglieder hat das wohl verschreckt“, so Baier, „schließlich wurde das Eigenheim von Arbeitern errichtet und hat so auch für viele einen symbolischen Charakter“. Auch auf das traditionelle Rahmenprogramm mit dem SGE-Spielmannszug, den Naturfreunde und der Sängervereinigung Egelsbach wurde diesmal verzichtet. Die Mai-Kundgebung soll jedoch nicht „für immer“ im Bürgerhaus stattfinden. Die anwesenden Mitglieder und Freunde hatten jedenfalls ihre Freude an der Maifeier. Die Tanzdarbietungen der Folkloregruppen aus Indien und der Türkei sorgten für ein buntes und unterhaltsames Programm. Aber auch an den Sinn des „Tages der Arbeit“ wurde erinnert. Wilfried Baier vom Ortskartell mahnte zur „Solidarität“ angesichts des „historisch einmaligen Tarifvertragsbruchs durch die Arbeitgeber“ in der Geschichte der Bundesrepublik Deutschland. Ausländerreferent und IG-Metall-Vorstandmitglied Manuel Campos ging in seiner Rede auf das Zusammenleben der Menschen im vereinigten Europa ein. Wichtig sei hier die „Integration“ und die „Solidarität“ unter den Menschen verschiedener Herkunft.

Ami aus dem gleichnamigen Film.

Die Melodien des bekannten Berliner Komponisten Walter Kollo zum Schluß sind eine Reverenz an die alte und neue Hauptstadt Berlin und eine Erinnerung an einen der letzten Operetten-Komponisten in Deutschland. „Die kleine Bank“, „Immer an der Wand lang“ und „Was eine Frau im Frühling träumt“ waren in den dreißiger Jahren Gassenhauer.

Auch wenn die Sängervereinigung nicht direkt zu dem Schwerpunktthema der Kreiskulturwochen („Türkei und türkische Mitbürger“) Stellung bezieht, so kommt doch in der Auswahl der Stücke die Weltoffenheit und die gute Beziehung zu anderen Kulturen zum Ausdruck. Daß der Chor nicht nur Deutschen eine Stätte der Kulturpflege und des gemeinsamen Singens ist, zeigt die aktive Mitgliedschaft von Engländern und Spaniern. Karten für dieses Konzert gibt's bei allen Aktiven der Sängervereinigung und in den Schreibwarengeschäften Keil und Wilke.

## Diavortrag als Einführung für die Exkursion im Juni Geschichtsverein hat Dr. Günther Hoch eingeladen

Egelsbach - Der Geschichtsverein lädt zu einem Diavortrag über das Geschlecht der Hagen-Münzenberger am Freitag, 7. Mai, 20 Uhr, ins evangelische Gemeindehaus ein. Als Referent konnte mit Dr. Günther Hoch ein exzellenter Kenner der Dreieichgeschichte gewonnen werden. Der Eintritt ist frei.

Die Hagen-Münzenberger beherrschen um die Mitte des 13. Jahrhunderts das Ländlein Dreieich. Sie waren königliche Beamte und verwalteten als Reichs- und Wildbannforst Dreieich mit Sitz auf der Burg Hain in Dreieichenhain. Egelsbach als Teil des Wildbannforstes wird nach dem Aussterben des Hagen-Münzenberger Mannesstammes (1255) in einem Teilungsvertrag der Erbnachfolger im Jahre 1275 zum erstmalig urkundlich erwähnt. Dr. Günther Hoch hält seinen Vortrag unter dem Aspekt der für Egelsbach relevanten Entstehungsgeschichte und Bedeutung im Reichsbannforst Dreieich. Der geschichtliche Rückblick ist auch gedacht als Einführung zu der geplanten Exkursion am



Riesigen Zuspruch fand das Waldfest am vergangenen Samstag. Welt mehr als 1 000 Gäste zog es bei sommerlichen Temperaturen zur Waldhütte am Bruchsee. Mit solch einem Andrang hatten die Organisatoren, die Kerburschen '93, nicht gerechnet. Dennoch konnten sie den Hunger und Durst aller Beachter stillen. Pierre Theuerkauf unterhielt sein gut gelauntes Publikum mit peppigen Melodien auf der elektronischen Orgel.

## „Auswischer-Parteien“ Zur Diskussion um die geplante Grundschule in Egelsbach:

Kaum sind die Wahlen vorbei, geht es ans große „Hauen und Stechen“. Nach der Wahlschlappe der SPD in Hessen ist nunmehr auch in Egelsbach der willkommen Zeitpunkt erreicht, daß neben der WGE auch die CDU und die Grünen solidarisch Front nicht nur gegen den politischen Gegner, sondern auch gegen eigene Beschlüßfassungen im Gemeindevorstand machen.

Dies wäre alles noch nicht mal so schlimm, wenn man diese „Auswischer“ nur nicht gerade auf den Schultern unserer Kinder austragen würde. Wer die Verhältnisse in der Egelsbacher Grundschule genau kennt, wird wissen, unter welchen tristen und erbärmlichen Verhältnissen unsere jüngsten „Zukunftsträger“ hinaus ins Leben geschickt werden. Beim Stichwort Pavillons kann jeder Betroffene ein Lied davon jagen.

Egelsbacher Eltern: Wehrt Euch mit allen Mitteln gegen das, was nun auf dem Rücken Eurer Kinder ausgetragen wird. Wenn es ans „Auswischen“ geht, so sollte das Verhalten der Egelsbacher „Auswischer-Parteien“ in Zukunft sehr wohl rückwärts geschrieben werden.

## Die SPD startet eine Umfrage

Egelsbach (fm) - Der SPD-Ortsverein wird in den nächsten Tagen eine Umfrage unter den Egelsbacher Bürgern starten. Die Sozialdemokraten mußten bei der Kommunalwahl am 7. März Stimmenverluste von 4,2 Prozent hinnehmen. Mit der Aktion will die SPD Ursachenforschung betreiben. „Wir haben gute Arbeit geleistet, aber wir haben auch Fehler gemacht. Und das wollen wir ändern“, erklärt Vorsitzender Rudi Moritz Sinn und Zweck der Umfrage.

Dazu erhält jeder Bürger einen Fragebogen. Auf einer Liste sind Themen (zum Beispiel Flugplatz und Asylpolitik) vorgegeben, zu denen die Egelsbacher ihre Meinung äußern sollen. Rudi Moritz hofft, daß sich viele Bürger an der Aktion beteiligen, damit sich die SPD ein möglichst umfassendes Bild machen kann.

## Öffentliche Bekanntmachung

**Erstberatung für den Gemeindevorteiler Rudolf Moritz**  
Der Gemeindevorteiler Rudolf Moritz (SPD) hat sein Mandat in der Gemeindevertretung niedergelegt.  
An seiner Stelle ist Gerhard Matzke, Beamter, Niddastraße 5, 6073 Egelsbach, gemäß § 34 Abs. 1 KWG Gemeindevorteiler geworden.  
Gegen diese Feststellung kann jede(r) Wahlberechtigte binnen einer Ausschlussfrist von zwei Wochen nach der Bekanntmachung Einspruch erheben. Der Einspruch ist schriftlich oder zur Niederschrift bei dem Unterzeichner, Freiherr-vom-Stein-Straße 13, Reitheus, Egelsbach, einzureichen.  
Egelsbach, 30. April 1993  
Der Gemeindevorteiler der Gemeinde Egelsbach  
Junak

**Erstberatung für den Gemeindevorteiler Rudolf Pieper**  
Der Gemeindevorteiler Rudolf Pieper (CDU) hat sein Mandat in der Gemeindevertretung niedergelegt.  
An seiner Stelle ist Wolfgang C. Müller, Bankkaufmann, Finkenweg 3, 6073 Egelsbach, gemäß § 34 Abs. 1 KWG Gemeindevorteiler geworden.  
Gegen diese Feststellung kann jede(r) Wahlberechtigte binnen einer Ausschlussfrist von zwei Wochen nach der Bekanntmachung Einspruch erheben. Der Einspruch ist schriftlich oder zur Niederschrift bei dem Unterzeichner, Freiherr-vom-Stein-Straße 13, Reitheus, Egelsbach, einzureichen.  
Egelsbach, 30. April 1993  
Der Gemeindevorteiler der Gemeinde Egelsbach  
Junak

**Erstberatung für den Gemeindevorteiler Jakob Pollich**  
Der Gemeindevorteiler Jakob Pollich (WGE) hat sein Mandat in der Gemeindevertretung niedergelegt.  
An seiner Stelle ist Lutz Pollich, Dipl.-Betriebswirt (FH), August-Bebel-Straße 27, 6073 Egelsbach, gemäß § 34 Abs. 1 KWG Gemeindevorteiler geworden.  
Gegen diese Feststellung kann jede(r) Wahlberechtigte binnen einer Ausschlussfrist von zwei Wochen nach der Bekanntmachung Einspruch erheben. Der Einspruch ist schriftlich oder zur Niederschrift bei dem Unterzeichner, Freiherr-vom-Stein-Straße 13, Reitheus, Egelsbach, einzureichen.  
Egelsbach, 30. April 1993  
Der Gemeindevorteiler der Gemeinde Egelsbach  
Junak

## In Egelsbach „blitzt's“ bald

Egelsbach - Von Mitte Mai an will die Gemeinde Geschwindigkeitskontrollen vornehmen. Die „Radarfalle“ soll an allen Tagen der Woche, auch nachts, Tempominder überführen. Bürgermeister Heinz Eyben betont, daß die Gemeinde mit dieser Maßnahme nicht ihre Einnahmen durch Verwarnungsgelder steigern wolle. Vielmehr komme man den vielen Beschwerden von Bürgern nach, die sich über Schnelfahrer beklagen.

## Jahrgang 1918/19

Egelsbach - Wir treffen uns am Mittwoch, 5. Mai, um 15 Uhr in der Gaststätte „Perdetränke“ (Zühl).

## Jahrgang 1939

Egelsbach - Wir treffen uns am Mittwoch, 5. Mai, um 20 Uhr im Restaurant „Alt Egelsbach“.

# EUROPA IST FÜR VIELE THEMA NUMMER 1. UNSERE GEMEINDEN SIND UNS GENAU SO WICHTIG.

Ein Stück Zukunft  
**OFFENBACH-POST**  
AMTLICHES BEKANNTMACHUNGSBLATT FÜR STADT UND KREIS OFFENBACH

PREISWERTE BÜCHER für unsere Leser

Erhältlich in der Geschäftsstelle der Langener Zeitung Darmstädter Straße 26 · 6070 Langen



6,90



6,90



6,90



6,90



10,90



9,90



Schätzy schämte sich für die blamable Vorstellung der SGE in Bad Homburg

Peinliche 0:2-Schlappe beim Absteiger / „Zum Glück nur noch zwei Spiele“

Egelsbach - Herbert Schätzy lief nach dem Abpfiff mit hochrottem Kopf in die Kabine. Der Auftritt seiner Mannschaft hatte den Trainer der SG Egelsbach in Rage gebracht.

Grund für seinen Unmut gewesen sein. „Der größte Teil der Spieler war mit den Gedanken woanders. Die Einstellung hat vollkommen gefehlt“.

die Teilnahme an der Deutschen Amateuremeisterschaft zu qualifizieren, schlen die Egelsbacher nicht zu motivieren. Das einzige, was die wenigen Egelsbacher Fans unter den knapp 150 Zuschauern an der Sandmühle in der Folge erwärmte, waren die sommerlichen Temperaturen.

lenierte. Beim 1:0 in der 79. Minute hatten die Bad Homburger das Glück des Tüchtigen. Gorges' Schuß aus 18 Metern fälschte Peter Sotell unahaltbar für Arnold ab.

Meyerhöfer mit Supertoren

FC Langen und Rotweiß Darmstadt trennten sich 2:2

Langen (rt) - In der Begegnung des Tabellenvierten Rotweiß Darmstadt beim Tabellensechsten FC Langen war von vornherein kaum Zündstoff vorhanden, denn die Gäste haben nichts mehr mit der Meisterschaft zu tun, und beim Gastgeber ist man auf dem elften Tabellenplatz ebenfalls jenseits von Gut und Böse.

Nach dem Wechsel setzte sich die ausgeglichene Partie fort. In der 73. Minute ging ein sehenswerter Kopfball von Hackfort knapp am Tor vorbei, und in der 76. Minute mußten die Pfingstler erneut einen Rückstand hinnehmen, als den Gästen das 2:1 gelang.



FCL-Kapitän Björn Meyerhöfer liierterte am Sonntag gegen Rotweiß Darmstadt eine Gelavorstellung. Mit zwei herrlichen Freistoßtoren krönte er seine Leistung.

TVL-Faustballer: „Zweite“ deklassierte erste Garnitur

Langener waren bei Freiluftturnier in Aschaffenburg

Langen - Mit zwei Herrenmannschaften besuchten die TVL-Faustballer ihr erstes Freiluftturnier in Aschaffenburg. 23 Mannschaften aus allen Spielklassen nahmen daran teil.

schonrundenrunde wie der TVL I. In dieser Runde mußten beide TVL-Teams gegen Pfingstler und Eckenheim antreten.

sehr schwer, sich entscheidend abzusetzen. Das Spiel endete überraschend nur 19:15 für Pfingstler. Der TVL II setzte seine gute Leistung gegen den TVL I fort. Die „Zweite“ spielte gegen ihre erste Mannschaft druckvoll auf und deklassierte den TVL I mit 20:13 Bällen.

Bezirks-Oberliga Darmstadt

Table with 2 columns: Team, Points. Lists teams like SV Raunheim, FC Darmstadt, VfR Groß-Gerau, etc.

Bezirksliga Darmstadt West

Table with 2 columns: Team, Points. Lists teams like TSV Neu-Ramstadt, FC Grünhaus, etc.

Sind die Lichter jetzt aus?

FC Offenthal besiegte die SSG Langen 4:1 (1:0)

Langen (rt) - „Wunder gibt es immer wieder“ hat es von Jahren her Schlagern und dieser trifft bei den Fußballern und Anhängern der SSG Langen jetzt zu, denn nur noch ein Wunder kann sie vor dem Abstieg retten.

ben nur noch die größten Optimisten vor dem Abstieg stehen. Für die Begegnung beim FC Offenthal, der den zehnten Tabellenplatz einnimmt, hatten sich die Langener etwas vorgenommen, und dies schien auch aufzugehen.

Auch in der ersten Viertelstunde der zweiten Halbzeit blieb die Partie ausgeglichen, doch ab der 60. Minute setzte der Niedergang der Langener ein. Ein verwandelter Elfmeter brachte die 2:0 Führung für die Gastgeber.

Jugendfußball der SSG Langen

A: TSV Heusenstamm - SSG 1:0 Die Spielgemeinschaft von SSG und FC trug ein Freundschaftsspiel beim hünkrässigen Kreis der Langener Abwehr nutzen. Eine Riesenchance kurz vor dem Schlußpfiff konnten die Langener nicht zum Ausgleich verwerten.

ben zunächst aus. Erst zehn Minuten vor Schluß fiel das einzige Tor, als die Gastgeber nach einer Ecke eine Unschicklichkeit der Langener Abwehr nutzten. Eine Riesenchance kurz vor dem Schlußpfiff konnten die Langener nicht zum Ausgleich verwerten.

Es spielten: Groh, Golletz, Benz, Cyrys, Rühl, Betz, Herbert, Salihferdic, Karl, Stenheimer, Wjotek (Di Mar, Simonic). Die Reservisten trennten sich im Vorspiel 1:1.

Zwei Niederlagen in Folge lassen die Mienen wieder etwas düsterer werden

SV Geinsheim - SGE II 5:0 und SKG Ober-Ramstadt - SGE II 1:0

Egelsbach - Die Reserve der SG Egelsbach lied nach zwei Niederlagen in Folge wieder stärker in die Breddouille geraten. Daß die Mannschaft von Trainer Hubertus Baumert am Donnerstag beim Tabellenvierten SV Geinsheim als Tabellenerster den SGE auf dem wenig überraschend, beim 0:5 hielten die Egelsbacher aber besser mit, als es das Ergebnis zum Ausdruck bringt: Bis zum 0:2 in der 77. Minute konnte der zweite Anzug der SGE die Partie beim Klassenprimus der Bezirksliga Darmstadt West ausgeglichen gestalten.

Ausgerechnet der sensationelle 1:0-Erfolg über Titelanwärter Nieder-Ramstadt verleierte die SGE-Kicker dazu, Ober-Ramstadt allein mit spielerischen Mitteln bezwingen zu wollen. Ein Trugschluß. Zwar hatten die Gastgeber am Sonntag der SKG Ober-



Uwe Krehn (r) veraucht sich in eine gute Schußposition zum Tor zu bringen, doch der Ball war schon zu weit weg.

sein Team die Order nicht ein, auf Unentschieden zu spielen. „Ein Zähler hätte mir völlig gereicht“, sagte Baumert. Sein Team wollte jedoch mehr, vernachlässigte dabei die Abwehrarbeit.

doch kämpferisch und läuferisch waren sie den SGE-Reservisten hoch überlegen - vor allem im ersten Abschnitt. Zug hochkarätige Chancen der Pfingstler konnten SGE-Keeper Andreas Philippus und Michael Lama vereiteln. Allerdings verletzte sich Lama bei seiner Rettungsaktion auf der Torlinie so schwer, daß er gegen Tek ausgewechselt werden mußte (25.). Mit viel Glück rettete sich Egelsbach in die Halbzeit.

Wie umgewandelt kam die SGE aus der Kabine. „Ich hatte der Mannschaft klar gemacht, daß wir hier gegen den Abstieg spielen“, erklärte Hubertus Baumert den Sinneswandel. Trotzdem hielt

SG Egelsbach: Philippus; Simm, Lama (25. Tbl), Kern, Rautth, Kurz, Schwanger, Gaidas, Beer, Malcha, Hölzke.



„TV Langen Basketball - Deutscher Meister“. Das liest sich gut, was da auf einer Tafel in der Georg-Sehring-Halle steht. Vergessenheit, Gegenwart, und möglicherweise auch Zukunft, denn nach den zurückliegenden Erfolgen greifen die Mädchen von Silke Dietrich und Klaus Neumann erneut nach den Sternen. Im Turnier der Vorrunde am vergangenen Wochenende in der Georg-Sehring-Halle blieben sie unbesiegt und zogen nun in die Zwischenrunde um die deutsche Meisterschaft ein.

Hessenmeistertitel für den Vater und den Sohn

Reinhard und Andreas Füll siegten

Langen - In der Sporthalle des Auc-Stadions in Kassel fanden die diesjährigen hessischen Meisterschaften im Kraft-Dreikampf statt. Für den KSV Langen war wieder das Vater-Sohn-Gespann Reinhard und Andreas Füll am Start. Den äußeren Rahmen bildete eine wunderschöne Halle, doch es waren leider nur etwa 20 Zuschauer gekommen, was sich dann doch auf die Atmosphäre niederschlug, weil wenig Begeisterung für die Leistungen der Athleten aufkam.

In der Seniorenklasse I bis 87,5 Kilogramm Körpergewicht mußte sich Reinhard Füll behaupten. Er hatte sich ein besonderes Ziel gesetzt, eine persönliche Bestleistung von 400 Kilogramm war im Visier. Dieses Ziel verfehlte er leider nur knapp. Die Leistungen im einzelnen: Kniebeuge 120 Kilogramm, Bankdrücken 125 Kilogramm, Kreuzheben 175 Kilogramm. Das waren 397,5 Kilogramm im Total und reichten für den Gewinn des Meistertitels.

Large advertisement for SCHLECKER featuring various household products like Persil, Calgonit, and Nivea with prices and promotional offers.

Table for Oberliga Hessen showing team rankings and statistics for clubs like Kickers Offenbach, KSV Hessen Kassel, Eintracht Haiger, etc.



Wir sind so lang gegangen durch Glück und großes Leid, wir waren stets zu zweit. Nun hast Du mich verlassen, bist mir unendlich fern, es führen keine Straßen zu Deinem dunklen Stern.

# Adolf Werner

geb. 10. 11. 1907 gest. 1. 5. 1993

In Liebe und Dankbarkeit nehmen wir Abschied von meinem lieben Mann, Bruder und Schwager.

In stiller Trauer:

Emmy Werner geb. Joh Andrea, Hannelore und Herbert Doll sowie alle Angehörigen

6070 Langen, Westendstraße 38

Die Beerdigung findet am Donnerstag, dem 6. Mai 1993, um 14.15 Uhr auf dem Langener Friedhof statt.

## - ACHTUNG - Helfen Sie die Umwelt schützen!

Umweltverband Frankfurt sammelt kostenlos Sondermüll ein. Standorte des UMWELTMOBILS: FREITAG, 7. 5. 1993 9.00 - 10.30 Uhr Hallenbad Westparkplatz 11.00 - 12.30 Uhr Städtischer Beuhof, Liebigstraße 29 13.30 - 18.00 Uhr Altes Rathaus, Parkplatz 15.30 - 17.00 Uhr K. Adenauer-Str., Wendeplatz Süd SAMSTAG, 8. 5. 1993 9.00 - 10.30 Uhr Weißdornweg vor der Hauszeile 79-81 11.00 - 12.30 Uhr Raiffeisenstraße, Ostseite 13.00 - 14.30 Uhr Wernerplatz, Nordende Merendortstraße

Sonderabfallmengen sind maximal 100 kg bzw. Liter und Einzelgebäude nicht größer als 20 qm. Haushalt: Putz- und Schmirgel, Abfluriger, Rohrreiner, WC-Reiniger, Flecken- und Desinfektionsmittel, Raum- und Hygiene-spray, Insektenspray, Ungezievertötungsmittel, Mottenschutzmittel, Metall- und Silberputzmittel, Backofenreiniger, Herdputzmittel, Entkalker, Schimmelverhütungsmittel, Feuertextil, Fette, Thermometer (bruch), Möbelpolier. Chemikalien: Säuren, Laugen, sonstige Konzentrate, organische und anorganische Chemikalien, Ammoniaklösung, Körperpflegemittel, Kosmetika, Altmittel, Haarspray, Deo-spreys, überlegte Kosmetika, überlegte Medikamente. Hobby: Farben, Lacke, Lösungsmittel, Pinselreiniger, Terpentin, Photochemikalien (Entwickler, Fixierer bitte nicht zusammenschütten), Kleber, Leim, Nitro-Verdünnung, Abzehrsmittel. Elektrohandel: Batterien (Trockenbatterien), Nickel-, Cadmium- Akkumulatoren, Querschaltrelais, Klingelröhren, Klein-Kondensatoren (max. 10 kg Gesamtanlieferung), Leuchtstoffröhren (werden nur in handelsüblichen Mengen angenommen bis max. 10 Stück). Haus, Garten, Landwirtschaft: Holzschutzmittel, Carbolin, Pflanzenschutzmittel, Unkrautvernichtungsmittel, Schädlingsbekämpfungsmittel, Gülte (Retting), Düngemittel (fest und flüssig).

Nutzen Sie die Möglichkeit, Problemstoffe unproblematisch zu beseitigen! I. A. Der Magistrat der Stadt Langen

Robert Eulich Langen, Rheinstraße 32 (061 03) 2 10 46 oder gehen Sie zur Sparkasse.



**Bauzins-Tief über Hessen.** Wir geben Ihrer Zukunft ein Zuhause.

Die Zins-Prognose für Hypotheken und Zwischenfinanzierungen: ausgezeichnetes Bau- und Kauf-Klima. Die weiteren Aussichten: Bauen und Kaufen ist so günstig wie schon lange nicht mehr. Sprechen Sie mit mir, ich berate Sie gern.



LBS-Sonderkreditprogramm: Besonders günstige Konditionen! Jetzt bauen oder kaufen.

### Elbe-Obst Heinz Hummelsiep

2161 Sorten  
Frische aus deutschen Ländern  
Angebot: Jonagold 79/85 DM 15.50 Golden Del. 70/80 DM 15.50 Elstar DM 17.50 Roter Boskoop 76/85 DM 14.50 Idared 78/85 DM 14.50 Oberteil 78/85 DM 13.50 ANEBROT: Gläser, Joghurt, Roter Boskoop 85/75, K.I., ... DM 12.00 Verkauf vom Lkw, am Donnerstag, 9. Mai 1993  
14.30 Langen, Stadthof 18.00 Langen, Südt. Ringstr. Friedhof

### J.R. Jürgen Rinker

Neu: 1 Umkleungen  
Beratungsgesellschaft mbH  
Rollenan in Ihrer Nachbarschaft  
Erfolgreiche Kontaktaufnahme unter totaler Wahrung d. d. 51 50 / 5 19 70

### Einladung

Besuchen Sie uns zur Blütezeit der Rhododendren. Sie dauert bei uns von Mitte April bis Anfang Juni. Wer einen Gesamtüberblick haben möchte, sollte alle 14 Tage kommen - immer neue Sorten blühen zwischenzeitlich auf. Unsere Rhododendronschau kostet Sie keinen Pfennig.

### Frischer Spargel direkt vom Erzeuger

Verkauf: Eise Hunkel, Langen Süd, Ringstraße / Ecke Riedstraße  
Di., Do. + Fr. 14.30 Uhr bis 18.00 Uhr Sa. + So. 10.00 Uhr bis 12.00 Uhr

### Garten- und Landschaftsbau M. B. B. B.

Bundpflaster  
Wischbetonplatten  
Aushub · Mutterboden  
Gartenpflege  
Westendstraße 14 · 6073 Egelsbach  
Telefon 06103 / 4 91 37

### steinmetz + paul kb

Fenster- und Haustürstudio  
Wilhelmstraße 54, OF  
Vordächer · Markisen · Rollläden  
Musterwintergarten  
Wir liefern ausschließlich Markenqualität von HÖRMANN, SCHÜCO, ALULUX, HECKER. Montage durch eigene Fachmonteur, keine Subunternehmer. Altbau-Austausch ist unser Fachgebiet und zwar ohne Beschädigungen und Zusatzkosten. Doppelhaushalten = doppelt so schnell, bei Ort und Werkstätten- dienst der Hersteller.  
Täglich von 15-18 Uhr und samstags von 10-14 Uhr geöffnet oder jederzeit nach telefonischer Vereinbarung.  
Telefon 069 / 85 27 25 · Telefax 85 40 65

### IMMOBILIEN

Zu verkaufen: Wochenendgrundstück in Erzhau-sen, 1300 m<sup>2</sup>, DM 35 000.- Tel. 06103 / 2 76 35

### UNTERRICHT

BOOTSSCHULE  
Siegfried Mühlstein / Unterrichtsleiter  
Frey Yachting Hanau  
Tel. 06181 2201 / 2202 (Büro) / 2203 (Frieden) / 2204 (Frieden)

### die trich BAUMSCHULE

Mörfelden-Weildorf  
An den Nubbäumen 4 · Telefon (06105) 2 26 67  
Verkauf: Mo.-Fr. 8-12 Uhr, 14-17 Uhr, Sa. 8-14 Uhr, Mittwoch 8-13 Uhr

### OFFENBACH-POST

TÄGLICH mehr  
Einsicht gewinnen

## TREFFPUNKT TENGELMANN

Salatvielfalt aus deutschen Ländern:  
Batavia oder Eichblatt, Lollo rot und grün  
KI je Kopf 1.29  
Kühne Salatfix würzt Salat sekundenschnell nach Feinschmeckerart, versch. Sorten je 0,5 Liter Flasche 3.49

Suppenfleisch mit Brot, Brat- und Oberplatte mit Knochen, 1 kg 7.99  
Französischer Blumenkohl KI 1 große weiße Köpfe je 2.99  
Aus unserer Feinsalzwurstmilch: Kaiser's Kaffee Unser Bester 500 g Packung 5.99

Dänischer Havarti Schnittkäse, 6%, Fett in 100 g 1.29  
Müller Schlemmerjoghurt oder Knusperjoghurt sortiert je 175 g Becher -79  
Kellogg's Frosties, Crunchy Nut o. Smacks je 575 g Packung 3.99

Über 200 x im Rhein-Main-Gebiet  
**TENGELMANN**

### Viel Möbel, wenig Kakao.

Schenken Sie Ihren Kindern oder Enkelkindern statt Süßigkeiten mal was wirklich Gesundes. Praktische Möbel aus dem Programm „bonny“ von hülsta. Vom Baby bis zum Junioralter wachsen die ergonomisch mit Runde, stoßsichere Ecken sorgen für Sicherheit. Wir beraten Sie gerne und unverbindlich.

### hülsta

Wir sind hülsta Exklusiv-Fachhändler  
**DIETRICH**  
Beraten / Planen / Einrichten  
Mainfeldstr. 15 + 34  
Dreilich-Dreilichenhain  
Telefon 061 03 / 8 48 20  
FAX 061 03 / 8 18 63

## Langener Zeitung

die meistgelesene Abonnentenzeltung in Langen und Umgebung. Mit einer verbreiteten Auflage von über 6000 Exemplaren erreicht die Langener Zeitung über 18000 Leser.

**Langener Zeitung**

- ... das amtliche Bekanntmachungsorgan
- ... die große Lokalzeitung
- ... die Vereinszeitung
- ... die Familienzeitung
- ... die Veranstaltungszeltung
- ... die Sportzeitung
- ... die Kulturzeitung
- ... die Unterhaltungszeitung
- ... der große Werbeträger

Einfach den Gutschein einschicken, wir liefern Ihnen 2 Wochen kostenlos die LANGENER ZEITUNG.

2 Wochen kostenlos die LANGENER ZEITUNG zum Kennenlernen.

**GUTSCHEIN**

Name: \_\_\_\_\_  
Telefon: \_\_\_\_\_  
Straße: \_\_\_\_\_  
Ort: \_\_\_\_\_

**LANGENER ZEITUNG**  
Darmstädter Straße 26, 6070 Langen

# Langener Zeitung

## EGELSBACHER NACHRICHTEN

### AMTSVERKÜNDIGUNGSBLATT FÜR LANGEN UND EGELSBACH

Redaktion 2 10 12  
Anzeigen/Vertrieb 2 10 11  
Langen Darmstädter Straße 26

Nr. 37 97. Jahrgang Freitag, 7. Mai 1993 Einzelpreis: 1.20 DM D 4449 B

## Städteplaner wünschen mehr Grün in der Stadt

Bestandsaufnahme und Zukunftsgedanken wurden auf der Bürgerversammlung vorgestellt / Workshops folgen

Langen (ast) - Wie weit soll sich Langen noch entwickeln? Wie ist die bisherige Entwicklung, sind Straßen, Wohngebiete, Infrastruktur zu bewerten? Wie kann sich eine neue Entwicklung in den alten Bestand einfügen? Zu diesen und ähnlichen Fragen sucht eine Expertengruppe für Stadt- und Landschaftsplanung Antworten und hofft auf Mithilfe von den Bürgern. Der Einführungsveranstaltung sollen Workshops folgen mit Themen über das Wohnen in Langen für alte und behinderte Menschen, Spielräume für Kinder sollen aufgezeigt werden, und für Pendler gibt es einen eigenen Workshop sowie für Frauen und Jugendliche.

Die Zins-Prognose für Hypotheken und Zwischenfinanzierungen: ausgezeichnetes Bau- und Kauf-Klima. Die weiteren Aussichten: Bauen und Kaufen ist so günstig wie schon lange nicht mehr. Sprechen Sie mit mir, ich berate Sie gern.

Doch ins Blaue hinein können die Städteplaner nicht arbeiten. Den existierenden Flächennutzungsplan nehmen sie erst einmal als gegeben hin und einige Entwicklungen in der Stadt, wie die Gestaltung der Bahnstraße, bestehende Radwege und Verkehrsüberlegungen sehen sie als bestehende Tatsachen, als geltend an. Mit verschiedenen Dias zeigten sie Schwächen der bisherigen Planung von Radwegen und Querungshilfen für Fußgänger auf und hatten Verständnis für „unwegempfindliche“ Fußgänger, in deren Natur es läge, nicht zehn Meter weiter über den Zebrastreifen zu gehen, und für Autofahrer, die Parkplätze benötigen. Aber sie sahen auch, wie Planer Mörner, Schwierigkeiten dieser Wünsche nach Mobilität: „Je nachdem, wann wir nach Langen kommen, kommen wir überhaupt nicht rein.“ Besonders das fehlende Grün in der Stadt fiel den Planern auf. Man vermisste Fassadenbegrünung und auch Baumgrün sei durchgängig kaum vorhanden. Man können sich die Südliche Ringstraße nach dem Bau der Nordumgehung anbieten. Grün auch im privaten Bereich müsse verstärkt werden, und die Entseelung bestehender Flächen könne man sich gut vorstellen. Jetzt alle Parkplätze aufzureifen, halte er angesichts der Kosten nicht für sinnvoll.

## Eine große Koalition im Kreis deutet sich an

SPD und CDU entscheiden morgen

Langen - Morgen soll die Entscheidung über eine mögliche große Koalition von SPD und CDU im Kreisstag fallen, wenn die beiden Parteien ihre Kreisparteiabte abhalten. In einer gemeinsamen Pressekonferenz soll am Samstagmittag das Ergebnis bekanntgegeben werden. Vorangegangen sind Gespräche zwischen Vertretern der beiden großen Parteien. Wie zu erfahren war, soll man sich bei Koalitionsabreden sehr nahe gekommen sein, doch gäbe es noch unterschiedliche Auffassungen in manchen Detailfragen, und es bedürfte der Zustimmung durch die Parteilage.

Langen - Mit einer außergewöhnlichen Theateraufführung, „Ich zeigte mich als Yunus“, gastiert am Sonntag, 16. Mai, zu ungewöhnlicher Uhrzeit, nämlich um 16 Uhr, das Kölner Arkadas-Theater in der Langener Stadthalle.



Etwa hundert Bürgerinnen und Bürger interessierten sich auf der Bürgerversammlung für die Stadtplanung.

## Das Vogelvolk sucht den Sultan

Eine außergewöhnliche Aufführung zu einer ungewöhnlichen Stunde

Langen - Mit einer außergewöhnlichen Theateraufführung, „Ich zeigte mich als Yunus“, gastiert am Sonntag, 16. Mai, zu ungewöhnlicher Uhrzeit, nämlich um 16 Uhr, das Kölner Arkadas-Theater in der Langener Stadthalle.

Leben leichter und schöner zu gestalten und die kollektive Produktion der Samah, die dasselbe Ziel im Auge hat, beeinflussen sich im großen Maße miteinander und sie ähneln sich auch.

„Ich zeigte mich als Yunus“ fußt auf einem Stück von Nihat Asyali. Nurhan Karadayi, Regisseur und Theaterprofessor in Ankara, hat auch die Kölner Inszenierung eingeleitet. Es ist eine ganz dem Volkstheater verpflichtete Aufführung geworden, burlesk-bunt und mit Musik und Tanz durchsetzt. Zwei Fabelstränge sind schlaglichtartig ineinander montiert. Stationen aus den Lehrjahren des Dichters und seines Dorfes wechseln mit einer Parabel von der Suche des Vogelvolkes nach seinem Sultan, dem weltlichen und geistigen Führer. Beide Geschichten illustrieren jene Sinn- und Wertsuche, die sich nicht mehr mit vagen Jenseitsutopien zufriedengeben mag, sondern gerade irdisches Elend erst ernst nimmt. Das Arkadas-Theater zielt ganz

Bei Yunus Emre ergänzen sich die Menschenliebe und das Verlangen danach, Gott im Menschen zu sehen, mit Hilfe des Samahs. In vielen seiner Gedichte erzählt Yunus, daß er Samah tanzte. Kein Wunder also, daß diese Tünze wichtiges Bauelement in „Ich zeigte mich als Yunus“ sind. Eintrittskarten zum Preis von 15 Mark (Beginnigte zahlen nur zehn Mark) sind erhältlich im Vorverkaufsbüro am Rathaus (Telefon 203145). Die Tageskasse ist am 16. Mai ab 14.30 Uhr geöffnet (Telefon 203146).



Ein Fliederstrauß zum Muttertag. Foto: Post

## Jetzt mit zusätzlichen Bussen quer durch den Kreis Offenbach

Neuer Fahrplan: 17 Verbindungen nach Seligenstadt

Langen - Zum bevorstehenden Fahrplanwechsel am 23. Mai wird die Bus-Kreisquerverbindung durch drei neue Fahrtenpaare zwischen Seligenstadt und Langen verstärkt. „Der Bus fährt damit im Stundenrhythmus“, erläutert Frank Kaufmann vor der Presse. Seit die KVG die Verkehrs-gesellschaft Untermain und den FVV im Februar 1993 beauftragt hat, die zusätzlichen Fahrtenpaare in den Fahrplan aufzunehmen, sind die anstehenden Fahrplanänderungen auf anderen Bus- und Bahnlinien ausgearbeitet worden. Ziel ist es, möglichst viele Anschlüsse auf die

und von der Linie 969 zu verwirklichen. Als Neuerung wird der Bus das im letzten Jahr eröffnete Rodgauer Industriegebiet „Jügelheim Süd“ mit den Haltestellen „Gutenbergsstraße“ und „Siedlung“ andienen und damit weiteren Fahrgästen neue Verbindungen eröffnen. Der erste Bus wird mit Beginn des neuen Fahrplanes werktags um 5.23 Uhr in Langen starten. Um 20 Uhr endet die letzte Fahrt. In der morgendlichen Spitze und am Nachmittag wird ein zusätzlicher vierter Bus benötigt, um diesen erweiterten Fahrplan bedienen zu können. Zur Kostendeckung stellen KVG und die Städte rund 170 000 Mark jährlich zusätzlich zur Verfügung. 30 Prozent hiervon will man durch die höheren Einnahmen von den neu hinzukommenden Fahrgästen abdecken. Anlässlich der letzten Fahrplanänderung im April 1992 wurden täglich 787 Fahrgäste in den Bussen transportiert. Der Gesamtaufwand für den Busbetrieb steigt damit nach Angaben von Geschäftsführer Scholz auf zirka 950 000 Mark, inklusive der Regiekosten von FVV und VU in Höhe von 85 000 Mark.



Brennfoto aus „Ich zeigte mich als Yunus“ mit bunten Landestrachten. Foto: P



Zu einem Baar zu Gunsten der Entbindungsklinik Kreutz hatte der Handarbeitskreis der katholischen Gemeinden Liebfrauen und St. Albertus Magna am vergangenen Sonntag eingeladen und fand großen Zuspruch. Unser Foto zeigt einen Tisch mit Handarbeiten vor der Treppe zur Liebfrauenkirche in der Frankfurter Straße.

### Wegzeichen durch Skulpturen

Langen - Im Bereich „Kunst und Kirche“ im Rahmen der Kreisalterswochen veranstaltet die Stadtkirchengemeinde eine Ausstellung mit Werken der Künstlerin Helga Jöster. Die Künstlerin, die schon öfter im Kreis Offenbach gearbeitet hat, hat bewusst eine Möglichkeit gesucht, ihre Werke in einer Kirche auszustellen. Hier stellen sich ihr besonders deutlich die alten Menschheitsfragen nach Leben und Tod, Erfüllung und Selbsterstärkung, nach Licht und Finsternis, nach der Erde und dem Himmel, nach Diesseits und Jenseits. Sie gibt mit ihren Kunstwerken immer positive Ansätze, hat immer Gedanken, die vorwärts und aufwärts weisen, nimmt Themen der Bibel auf und träumt den Traum von der „Reinigen Stadt des Guten und des Wahren“, von der die Offenbarung des Johannes schreibt.

#### Jahrgang 1903/04

Langen - Wir treffen uns am Mittwoch, 12. Mai, um 18 Uhr im Restaurant „Deutsches Haus“.

#### Jahrgang 1908/09

Langen - Wir treffen uns am Mittwoch, 12. Mai, um 18 Uhr im Restaurant „Deutsches Haus“.

#### Jahrgang 1912/13

Langen - Die Fahrt nach Schwetzingen findet am kommenden Montag, 10. Mai, statt. Abfahrt ist um 13 Uhr am Rathaus.

#### Jahrgang 1923/24

Langen - Wir treffen uns am Dienstag, 11. Mai, ab 18 Uhr in der TV-Gaststätte.

Der heutigen Ausgabe, außer Postzettel, liegt ein Prospekt der Firma Begmüller, 6100 Darmstadt, bei, auf den wir hiermit hinweisen.

Der heutigen Ausgabe liegt ein Prospekt der Firma Modas Haus, Wallenroda, Bahnstr. 120, 6070 Langen, bei, auf den wir hiermit hinweisen.

### Langener Zeitung

Langener Zeitung  
Egelsbacher Nachrichten  
Heiner Wochenblatt  
Geschäftsstelle und Redaktion: Demstädter Straße 28, 6070 Langen, Telefon 06103/2 10 11  
Redaktion: Dr. Hermann-Josef Soggeowitsch, Hans Hoffert, Frank Mahn  
Anzeigen: Wilhelm Hoeselmann  
Verlag und Druck:  
PRESSEHAUS BINTZ-VERLAG GMBH & CO KG, 6050 Offenbach am Main, Große Marktstraße 36 - 44, Postfach 10 02 63  
Jede Woche mit der farbigen Zeitungsbilgung rfv.  
Abbestellungen können nur schriftlich bis zum 15. vor jedem Quartalsende beim Verlag erfolgen. Bei Nichtlieferung infolge höherer Gewalt oder infolge von Störungen der Arbeitsleistung besteht keine Ansprüche gegen den Verlag.  
Anzeigenpreise nach Preisliste 32, Gültig seit 1. 1. 1993.  
Monatsbezugspreis: (inklusive Mehrwertsteuer und Transport):  
LANGENER ZEITUNG / Egelsbacher Nachrichten (dienstags / freitags): 6,- DM (einschl. Trägerlohn und 7% MwSt)  
Heiner Wochenblatt (freitags): 4,50 DM, Postbezugspreis LANGENER ZEITUNG / Egelsbacher Nachrichten DM 10,- (einschl. Trägerlohn 7% MwSt)  
Bankverbindung:  
Sparkasse Langen-Belgenstadt, BLZ 506 521 24, Konto-Nr. 28 007 880

## Jusos haben neuen Vorstand

Jugendliche werden verstärkt in die Arbeit einbezogen  
Langen - Auf ihrer jüngsten Vorstandssitzung haben die Jusos im Kreis Offenbach einen neuen Vorstand bestimmt. Das alte Sprecherbüreau wurde durch den Obertaushausmer Merco Callendo, den Langener Ansgar Dittmar und den Rodgauer Andreas Gernadt, der schon dem letzten Vorstand als Sprecher angehört, ersetzt. Ihnen stehen als weitere Vorstandsmitglieder Frank Döbert, Christine Mühlboch, George Pithen, Stefan Raeb, Matthias Schack, Heiko Stenzel, Frank Weber, Kai Wendler und Roger Winter bei.

### Kegler suchen ihren Meister

Langen - Die Kegeltabelle der SSG veranstaltet am 15. und 16. Mai die 13. offenen Langener Stadtmeisterschaften im Kegeln für Jedermann. Anmeldungen für dieses Turnier können auf den Kegeln in der Stadthalle (an der Theke) oder telefonisch bei H. Klingenhans (Tel. 72440) abgegeben werden.

### Hunde stellen sich dem Richter

Langen - Auf dem Gelände des Vereins für Polizei- und Schutzhunde am Obere Steinberg werden am Sonntag, 9. Mai, vormittags Hundprüfungen im Gehorsam-, Schutz- und Führdienst abgenommen. Interessierte Zuschauer sind herzlich willkommen.

### Freie Plätze beim DRK

Dreiwöchige Freizeit in Nordhessen  
Langen - Der DRK-Kreisverband Offenbach hat noch Plätze frei für eine dreiwöchige Seniorenfreizeit. Kurzentschlossene können an einem Aufenthalt in Zweiste bei Bad Wildungen vom 25. Mai bis 14. Juni teilnehmen. Es gibt noch sehr gut ausgestattete Doppelzimmer mit Dusche und WC, gemütliche, rustikale Aufenthaltsräume. Schwimmbad, Liegewiese und Aufzug sind im Haus vorhanden. Es werden wieder Ausflüge angeboten und organisiert. Zweites ist ein Kurort, in dem man sich wohlfühlen kann. Anmeldungen bei Frau Steinwehr (Telefon 0 89/85 005-223) oder persönlich im DRK-Kreisverband Offenbach, Spessarting 24 in Offenbach.

## Eine Abenteuerfahrt in die französische Tarn-Schlucht

Freizeit für Jugendliche / Zeltlager Edersee ausgebucht  
Langen - Mädchen und Jungen im Alter von 14 bis 16 Jahren können bei einer Abenteuerfahrt in der Tarn-Schlucht am Rande der Cevennen weit im Süden Frankreichs mitmachen. Die Freizeit wird innerhalb des Jugendprogramms der Stadt Langen abgehalten und dauert vom 14. bis 28. August.  
Der Abenteuerurlaub umfasst Aktivitäten wie Reiten durch Berg und Tal und die vielen Schluchten des Tarn. Paddeln auf dem wildromantischen Fluß unter fachkundiger Betreuung, Felsklettern mit Seil und Haken unter der Anleitung von Experten sowie die Erforschung der vielen bekannten und unbekanntesten Höhlen. Noch sind einige Plätze frei - nicht nur für Kletterburechen, sondern auch für ebensportlustige Mädchen. Nähere Informationen gibt es im Rathaus unter der Telefonnummer 203-212.  
Unterdessen ist das Zeltlager am Edersee ausgebucht. Wegen der großen Nachfrage wurde die Teilnehmerzahl bereits auf 45 Mädchen und Jungen erhöht. Nun ist die Kapazität aber restlos erschöpft, da jeder Teilnehmer auch sein Fahrrad mit an den Edersee nimmt. Das siebenköpfige Betreuungsteam ist mittlerweile eifrig mit den Planungen für das Zeltlager beschäftigt, das vom 24. August bis 3. September dauert.

### Neuer Kurs für Textverarbeitung

Langen - Einen Fortgeschrittenkurs in Textverarbeitung bietet der Stenografenverein Langen an. Mit dem Textverarbeitungsprogramm MS WORD 5.0 werden die Teilnehmer u.a. gründlich in die Handhabung der Druckformvorlagen sowie die optimale Nutzung des Date-Managers eingewiesen. Weitere Themen können je nach Vorbildung und Interessen der Teilnehmer individuell angesprochen werden.  
Der Kurs, der ein Wochenende dauert und zwölf Zeltstunden umfaßt, beginnt am 14. Mai. Weitere Informationen gibt es unter der Telefonnummer 21048.

### Naturfreunde im Odenwald

Langen - Die Langener Naturfreunde waren wieder im Odenwald unterwegs. Mit Autos ging es zunächst zum Ausgangspunkt nach Beerfelden. Von dort führte eine Wanderung über den Galgenberg mit dem „Dreilächfrühen“ Galgen. Die letzte Hinrichtung dort war 1805. Eine Zigeunerin hütete ein Huhn und zwei Brotegestöhlen und wurde dafür aufgeknüpft. Weiter ging es durch den Lieberbachgrund zur Lieberbachquelle und nach Falkengesäß zur Mittagsrast. Der Rückweg führt um das Leichenbuckel wieder nach Beerfelden.  
Die Wanderung durch Wald und offene Täler mit den kleinen Ortschaften und einzelnen Gehöften, und das bei herrlichem Wetter und prachtvoller Frühlingblüte, machten den Tag für alle Teilnehmer zu einem schönen Erlebnis.

### RUND UM DEN Viertröhrenbrunnen Kindersitze

(rt) - Seit dem 1. April muß man sich Gedanken machen, wenn man Kinder in seinem Auto mitnehmen will. Das darf man nicht mehr, wenn man keine Kindersitze oder entsprechende Vorrichtungen in seinem Fahrzeug hat.  
Die Vorschrift zur Kindersicherung entspringt der Sorge um das Wohl der Kinder. Man erinnere sich an die Einführung der Gurtsicherheitsgurte, die vielen nicht geschmeckt hat und mit der Androhung von Bußgeldern durchgesetzt werden mußte. Inzwischen weiß man, daß viele Verletzungen durch die Sicherheitsgurte verhindert werden konnten. Ähnlich wird es auch mit den Kindersitzen gehen.  
Betroffen sind auch Sport- und andere Vereine, die ihre Schüler- und Jugendmannschaften mit Privatwagen zu Spielen oder Veranstaltungen befördern. Das ursprünglich von ihnen angestimmte Wehklagen kann verstummen, wenn man beachtet, daß ein Kindersitz nicht viel kostet und außerdem nicht fest im Fahrzeug montiert werden muß. Wenn künftig jedes Kind seinen Sitz von daheim mitbringt, wird die Sporttasche zwar etwas schwerer, aber für die Sicherheit ist etwas getan. Und darauf kommt es doch wohl an, meint ihr Tobias

### Eine „Reise ins Licht“

Besonderes Musical in der Stadthalle  
Langen, Meinstraße 1 bis 3. Als Vorlage für das Musical dient die Geschichte eines Mannes, der versucht, aus seinem provinziellen Alltag auszubrechen, um in der Großstadt sein Glück zu machen.  
Moderne und zeitgemäße Techniken wie zum Beispiel Schwarz-Weiß-Theater oder Peritoneum sowie aufwendige Kulissen hinterlassen beim Zuschauer einen bleibenden Eindruck. Eingebunden in modern arrangierte Chor- und Sololieder wird das Musical nicht nur visuell erlebbar, sondern konfrontiert den Zuschauer auch mit der Aktualität biblischer Aussagen.

### Die Natur kennenlernen

Stadt bietet eine Erlebniswanderung an  
Langen - Innerhalb der Umweltseminare der Stadt Langen steht am Dienstag, 18. Mai, ein Naturerlebnispaziergang auf dem Programm. Treffpunkt ist um 16 Uhr der Klubraum 1 der Stadthalle.  
Groß und klein sollen bei dem Spaziergang die frühlingshafte Natur erleben und begreifen. Deshalb liegen bei der Wanderung in der Gemarkung Langen verschiedene „Erlebnisstationen“ am Weg, an denen durch Fühlen und Erleben eine intensive Begegnung mit der Natur möglich wird. Nicht nur Erwachsene, sondern auch Kinder und Jugendliche können an der Wanderung teilnehmen und mancherlei über die Natur erfahren. Neben den Augen werden vor allem Sinne wie Fühlen und Tasten angesprochen.  
Auch bei den Kindern wird ein reizvolles Programm geboten, das sich gleichermaßen mit dem Thema „Natur erleben“, beschäftigt. Wer an der Wanderung teilnehmen möchte, wird gebeten, sich in der städtischen Umweltabteilung unter der Telefonnummer 203-198 anzumelden. Gute Laune und ein Wetter angepaßte Kleidung sollten zu der Veranstaltung mitgebracht werden.

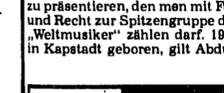

### Achtung! Am Samstag, 8. Mai FLOHMARKT

von 8<sup>00</sup> bis 16<sup>00</sup> Uhr durchgehend geöffnet  
Dabeisein um jeden Preis.  
... das Einkaufserlebnis in Langen  
KAUFHAUS  
Langen · Bahnstraße  
BEACHTEN! FLOHMARKT-WERBEZETTEL IM BRIEFKASTEN  
Verteilung: MITTWOCH, 5. MAI 1993

## Türkische „Madonna“ kommt zum Pop-Konzert

Deutschland-Tournee endet in Langen  
Langen - Sie kommt im Mai nach Berlin, Zürich, Stuttgart, Hamburg, Köln und - Langen: Yonca Evrimli, der absolute weibliche Pop-Star der Türkei. Mit ihrer Gruppe gibt sie aus Anlaß der Kreisalterswochen am Freitag, 28. Mai, um 20 Uhr in der Langener Stadthalle ein dreistündiges Konzert, bei dem „die Post abgehen“ wird.  
Für das Konzert von Yonca Evrimli, deren Songs bei fast allen Türken zwischen fünf und fünfzehn Jahren äußerst populär sind, gibt es ab sofort die Tickets im Vorverkaufsbüro am Rathaus (Telefon 203145). Veranstalter ist der Deutsch-türkische Freundschaftsverein mit Unterstützung der Langener Stadthallenverwaltung.

### TV-Senioren wandern wieder

Langen - Zu ihrer nächsten Wanderung trifft sich die Wandergruppe der TV-Senioren am Dienstag, 11. Mai, um 14.15 Uhr am Friedhof.

### Frauenklinik hält Kurse

Wissenswertes zur Geburtsvorbereitung  
Langen - Die geburtshilfliche Abteilung der Frauenklinik des Dreieich-Kronenhauses in Langen bietet im Rahmen der Geburtsvorbereitung eine Reihe Vorträge und Kurse an.  
Am Donnerstag, 6. Mai, findet der „Informationsabend“ um 18 Uhr statt (Filmvorführung, Diskussion über Fragen, Besichtigung von Kreißsaal und Neugeborenen-Zimmer).  
Am Donnerstag, 13. Mai, wird in den Räumen der Physikalischen Therapie von 18 bis 19 Uhr ein „Akupunktur-Kurs für Schwangere“ durchgeführt (Theorie, praktische Übungen). Keine Anmeldung nötig.  
Am Dienstag, 11. Mai, findet im Vorraum der Frauenklinik ein „Säuglingspflegekurs“ (auch für Väter) um 17 Uhr statt.  
Die Kurse für „Schwangerschaftsgymnastik“ (Geburtsvorbereitung) laufen jeweils am Dienstag von 18 bis 20 Uhr und am Donnerstag von 18 bis 18.30 Uhr. Kurse für Paare finden jeweils am Mittwoch von 18 bis 20 Uhr statt (jeweils sechs Wochen zu zwei Stunden).  
Anmeldungen für die Kurse sind zu richten an das Sekretariat der Frauenklinik (Telefon 58 13 00).



Die Tanzfläche der Stadthalle war beim „Tanz in den Mai“ stets gut bevölkert.

## „Frohsinn“ tanzte in den Mai

Flotte Klänge und spritzige Bowle brachten Stimmung  
Langen - Pünktlich um 20 Uhr öffnete die „Jürgen-Gotschalk-Band“ den traditionellen „Tanz in den Mai“ des Gesangsvereins „Frohsinn“. Nach diesem musikalischen Auftakt begrüßte der Moderator Andy Klewitz die Freunde und Gäste im gut besuchten Saal der Stadthalle. Insbesondere begrüßte er Bürgermeister Dieter Pittman mit Gattin. Wie sich im Laufe des Abends zeigte, fühlen sich beide im Kreise der Anhänger und Freunde des „Frohsinn“ sehr wohl.  
Nach der Begrüßung übernahm wieder die „Gotschalk-Band“ die Führung durch den Abend mit flotten Tanzweisen, die sich zunächst vor allem an die „ältere Jugend“ wandten. Um 21 Uhr öffnete dann die Sektbar mit der schon berühmten hausgemachten Molbowle ihre Pforten. Auch in diesem Jahr fand sie begeisterte Anhänger.  
Zuspruch und wurde, wie zu erfahren war, bis auf den letzten Tropfen ausgetrunken.  
In der Tanzpause gegen 22 Uhr begann die Verlosung der Tombola. Sie war diesmal mit vielen verschiedenen Preisen bestückt, die teils von den Sängern und teils von der Langener Gesellschaft zur Verfügung gestellt wurden. Spitzenpreis war eine Ballonfahrt für zwei Personen.  
Danach ging es auf der Tanzfläche munter weiter, wobei nicht nur die Jugend zu ihrem Recht kam. Wie üblich erschien ein Mitternacht der Mond am Stadthallenhimmel. Das Lied „Der Mai ist gekommen“ erklang diesmal in einem Potpourri von Mal-Edern, das die „Jürgen-Gotschalk-Band“ spielte. In den ersten Stunden des Mals klang dann das Fest langsam aus.

## Oldtimer und Moderne

Modellflug-Club stellt seine Modelle aus  
Langen - Anlässlich seines 25jährigen Bestehens stellt der Modellflugclub Langen am Samstag, 8. Mai, und Sonntag, 9. Mai, in der Ludwig-Erk-Schule in der Bahnstraße, Ecke Zimmerstraße, seine schönsten Modelle aus. Es gibt sowohl Oldtimer als auch modernes Fluggerät zu sehen, originalgetreue Nachbildungen großer Flugzeuge sowie Flieger, die nur im Modellflug Verwendung finden. Eine besondere Ecke finden die Elektroflieger, die in den letzten fünf Jahren einen gewaltigen Entwicklungsschritt gemacht haben. Sprung nach vorn gemacht haben. Zu den optischen Genüssen bieten die Mitglieder des MFC Langen mit Frühchoppen und Nachmittags-Kaffee und Kuchen, auch leibliche Genüsse an. Ein Besuch der Erk-Schule wird sich auf alle Fälle lohnen.

## Fördererverein wählt Vorstand

Langen - Heute abend um 19.30 Uhr findet in der Gaststätte „Zum Treppchen“ die Jahreshauptversammlung des Förderervereins für „Behinderte Kinder“ 1990 Langen e.V. statt.  
Auf der Tagesordnung stehen unter anderem die Neuwahlen des Vorstandes. Außerdem wird eine umfangreiche Berichterstattung über geleistete Maßnahmen und Förderungen in den letzten drei Jahren erfolgen. Für die Zukunft geplante Vorhaben sollen vorgestellt werden.

TÜREN  
Neue Innentüren sind schöner. Neue Aussentüren sicherer. Mit unserem Türen-Angebot öffnen wir die Preiswürdigkeit Tür und Tor.  
IP Holz- und Plattenmarkt  
6050 OFFENBACH/BIESER-Weidhof  
Heinrich-Krumm-Straße 15  
Tel. (0 69) 80 20 81-83 Fax (0 69) 80 70 84





# 13. Leistungsschau im Gewerbegebiet Mühlheim-Süd

Veranstalter: GMF - Mühlheimer Gewerbeverein e. V.

Samstag, 8. 5., Sonntag 9. 5., 10.30 bis 18 Uhr

Ganztäglich interessantes Beiprogramm

- Radio Primavera, Kunstshow, Frischschoppen, Kaffeezeit, Modenschauen
- Gewinnspiele mit attraktiven Preisen Kinderkarussell, Hüpfburg, Zauberer usw.

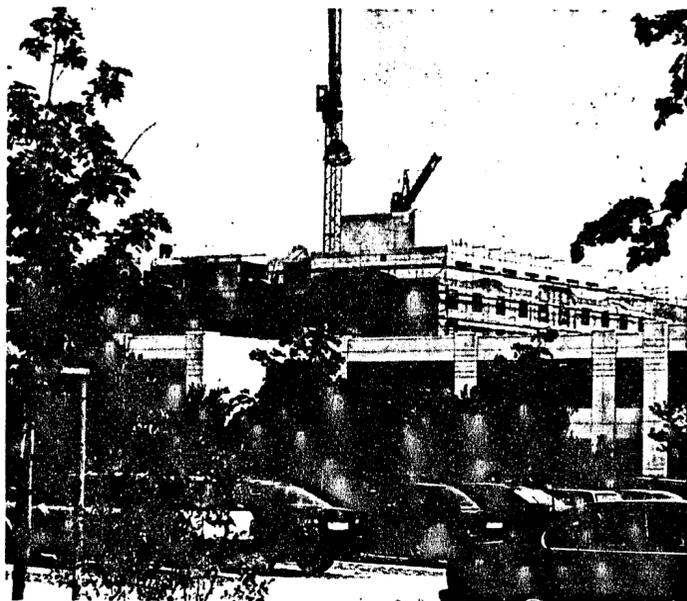

Über dem Maxx-Hotel im Industriegebiet Neurott schwebt der Richtkranz. Am vergangenen Freitag wurde unter großer Beteiligung das Richtfest gefeiert. Das neue Hotel der gehobenen Mittelklasse, das zur Steigenberger-Gruppe gehört, schließt sich unmittelbar an das Hotel „Langener Hof“ an und soll noch im September dieses Jahres eröffnet werden. Die Grundsteinlegung erfolgte am 17. Juni 1992. Das neue Hotel wird 210 Zimmer haben.

## Neues Maxx-Hotel will seinen Gästen besonderes Flair bieten

### Eröffnung des Steigenberger-Kindes noch im Herbst

Langen (rt) - Im Industriegebiet Neurott wurde am Freitag wieder einmal Richtfest gefeiert. Es galt dem Neubau eines Hotels, das im September als Maxx-Hotel seine Pforten öffnen will. Betreiber ist die Steigenberger Hotel AG, die mit dem Modell Maxx den Prototyp eines zukunftsgerichteten Beherbergungsbetriebes kreiert. Es wird 210 Zimmer (eine Etage Nichtraucherzimmer) mit Dusche/WC, Farbfernseher und Telefon haben. Dazu gehören ein Restaurant mit 130 Plätzen und einem Gastronomieangebot von morgens 6.30 bis abends 23 Uhr, eine Hallenbar mit 30 Plätzen, sechs modern ausgestattete Konferenzräume bis zu 80 Personen, Sauna, Solarium, Fitneßraum und 130 Tiefgaragenplätze.

Bis dahin sind dies alles Dinge, die man heutzutage von einem Hotel erwartet. Das besondere am neuen Maxx-Hotel jedoch wird durch die Firmenphilosophie bestimmt. Das Interieur des neuen Hauses wird durch einen kraftvollen, angloamerikanischen Stil der 30er bis 50er Jahre geprägt, mit dunklen, sonnegegerbten Hölzern, robusten Möbeln, grob gewebenen Stoffen in warmen und erdigen Farben. Eine Welt, in der James Dean und Humphrey Bogart zu Hause waren, erklärte Vorstandsmitglied Wolfgang Mombberger bei seiner Ansprache. „Ich bin davon überzeugt, daß wir hier eine sehr kreative, innovative und emotional starke Hotel-Erfahrungswelt vorstellen werden.“

Nachdem der Langener Unternehmer Joachim Glünke den Richtspruch verlesen und das obligatorische Weinglas zertrümmert hatte, ging der Langener Architekt Jochen Pfefferkorn auf Einzelheiten zu dem mächtigen Bauwerk ein. Nachdem fast zwei Millionen Schubkarren Aushub abtransportiert waren und die Wasserohle gesenkt worden war, wurden in 100 000 Stunden rund zwei Millionen Kilogramm Eisen und Stahl sowie 10 000 Kubikmeter Beton verarbeitet.

„Manfred Klein überbrachte die Grüße der Stadt Langen und wünschte dem Bau einen reibungslosen Fortschritt. Der Hotelmarkt in Langen sei noch nicht satt, meinte Klein, und führte dies auf die verkehrsgünstige Lage in der Nähe von Frankfurt und dem Rhein-Main-Flughafen, aber auch auf die wirtschaftliche Entwicklung Langens mit vielen neuen Betrieben und den Bundesbehörden zurück.“

Im vergangenen Jahr seien rund 56 Prozent mehr ausländische Gäste nach Langen gekommen als in den Jahren zuvor.



Vor dem Richtkranz (v.r.) Manfred Klein, Reuben Zepor von der Bauherrschaft, Joachim Glünke, Architekt Jochen Pfefferkorn, Bauherr Ignaz Blodinger und Antje Sladojevic.

## Paul Temple und der Fall Madison

KRIMINALROMAN VON FRANCIS DURBRIDGE



ein paar gezielten Fragen nicht stand. Ich bekam den sicheren Eindruck, daß sie ein Spitzel ist, und darum hielt ich es für besser, sie mitzunehmen, damit wir sie zum Sprechen bringen können.“

„Gloria de Havilland? Weißt du, wer sie wirklich ist? Mrs. Paul Temple!“

Steves Augen hatten sich geöffnet. Der Klang dieser Stimme ließ sie hochschrecken. Sie starrte in das Gesicht von Dr. Elzee, dem freundlichen Dänen aus der Wohnung über ihnen.

„Mrs. Temple?“ Dordrecht starrte sie mit offenem Mund an. Er setzte sich auf die Kojen, auf der zuvor der Zeitungleser gesessen hatte. „Wußten Sie, mit welcher Maschine ich fliegen würde?“

„Natürlich wußte ich das!“ sagte Steve beherzt. Sie erkannte, in welcher Gefahr sie schwebte, jetzt, wo sie wußte, daß Elzee mit Dordrecht in die Falschgeldaffäre verwickelt war. Sie mußte weiter reden und vor allem verhindern, daß man sie knebelte.

„Wie kam das? Woher haben Sie erfahren, daß ich...“

„Mein Mann hat es herausgefunden.“

„Was hat er herausgefunden?“

„Daß Sie in die Falschgeld-Sache verwickelt sind. Die holländische Polizei überwacht Sie schon seit Wochen.“

„Sie lügen“, sagte Elzee schnell.

„Ich lüge nicht.“

„Warum wurde ich dann nicht verhaftet?“

„Weil die Holländer, genau wie Scotland Yard, wissen, worauf es ankommt“, sagte Steve und gewann jetzt mehr Selbstsicherheit. „Sie sind an Madison interessiert, nicht an den kleinen Fischen. Sie wissen, daß Sie nur ein besserer Laufbursche sind, der dazu benutzt wird, das Falschgeld auf den Kontinent zu schmuggeln.“

„Sie Miststück!“ Dordrecht ließ seine höfliche Maske fallen. „Sie haben mich als Köder benutzt!“ Er hob die Hand, um Steve ins Gesicht zu schlagen, aber Elzee ging dazwischen.

„Sie sagte, ihr Name sei Gloria de Havilland.“ Dordrecht war es, der sprach. „Und sie ist Innenarchitektin. Aber ihre Geschichte hielt

entstand. Auf dem Deck über ihnen waren schwere Schritte zu hören. Der Mann namens Bennet rief: „Die Polizei hat das Boot geentert!“

Elzee stürmte hinaus. Er knallte die Tür hinter sich zu und schloß von außen ab. Steve holte tief Luft und schrie aus vollem Hals: „Paul! Paul, ich bin in...“

Dordrecht preßte ihr die Hand vor den Mund. Als sie kräftig hineinbiß, schrie er vor Schmerz und zog die Hand weg. Ehe er sich wieder auf sie stürzen konnte, zog sie die Beine an. Sie trug noch immer ihre hochhackigen Schuhe. Als sich Dordrechts wütendes Gesicht über sie beugte, trat sie heftig zu, wobei sie auf seine Kehle zielte. Dordrecht schrie auf und schlug mit dem rechten Arm, der andere den Hals.

Dordrecht stieß einen würgenden Schrei aus und umklammerte seine Kehle. Er schnappte nach Luft. Steve wälzte sich rasch auf den Boden und säbelte dem betäubt schwankenden Mann die Beine unter dem Körper weg. Noch ehe er ganz auf den Boden gefallen war, sprang sie ihn von hinten an. Er bekam keine Luft, und deshalb schaffte sie es, ihm den Arm umzudrehen. Er machte einen letzten, verzweifelten Versuch, sich zu befreien, als Temple in die Kabine stürzte.

Das Polizeiboot war schneller als der Kabinenkreuzer, aber wesentlich unkomfortabler. Beide Boote fuhren auf der Themse flußabwärts, zu den Anlegestellen in Windsor. Das mit halber Kraft fahrende Polizeiboot schien den Kabinenkreuzer in seinem Kielwasser zu schleppen. Forbes, Temple und Steve saßen in der winzigen Kabine hinter dem Steuerstand, wo ein Beamter der Wasserpolizei am Ruder stand. Forbes hatte James, dem zwei kräftige Polizisten zur Seite standen, die Aufsicht über die Yacht überlassen. Elzee, Dordrecht, Bennet und ein Matrose namens Harry saßen gefesselt in der Kabine.

„Ist Ihnen kalt, Steve?“ Forbes hatte gesehen, daß Steve fröstelte.

„Ein bißchen.“

„Auf der Bank dort liegt ein Mantel. Den kann sie sich ausleihen.“

Temple holte den Mantel und legte ihn ihr über die Schultern. Als sie um eine Flußbiegung fuhren, ragen vor ihnen die Umrisse von Schloß Windsor in den Nachmittagslichtern.

„Wie haben Sie es denn nur geschafft, mich zu finden, Sir Graham?“

„Dank dem PNC, und weil Fortuna es gut mit uns meinte.“

„Hast du eine Idee, wohin sie dich bringen wollten?“ fragte Temple.

„Ich hörte, wie Elzee ein Cottage erwähnte, aber ich habe keine Ahnung, wo das liegt.“

„Wann glaubst du, ist Dordrecht dir auf die Schliche gekommen?“

„Vielleicht war das in der Cocktailbar vom Kensington Garden Hotel. Da ist mir eine kleinere Fehler unterlaufen. Jemand schrie ‚Steve‘, und ich habe unwillkürlich den Kopf gedreht. Dabei hat nur jemand den Kellner gerufen.“

„Das war Pech.“ Jetzt konnten sie alle darüber lachen.

„Sie haben Ihre Sache großartig gemacht“, beglückwünschte Forbes sie. „Es tut mir leid, daß wir Sie für eine Weile verloren hatten, aber es hätte schlimmer kommen können.“

„Viel schlimmer!“ stimmte Steve nachdrücklich zu.

„Aber etwas ist mir aufgefallen, Paul. Sie haben beide auf den Namen Madison reagiert.“

„Dordrecht war offensichtlich der Kurier, und ich hoffe, daß James gut auf den Samsonite-Koffer aufpaßt, den wir in der Kabine gefunden haben. Es interessiert mich, was sich darin.“

Temple wurde von einer ohrenbetäubenden Explosion unterbrochen. Ein orangefarbener Blitz zuckte aus dem Kabinenkreuzer, und eine Druckwelle schaukelte das Polizeiboot durch und warf die drei zu Boden. Temple rappelte sich als erster wieder auf. Als er nach hinten schaute, sah er, daß der Kabinenkreuzer sich auf die Seite gelegt hatte. In seinem Rumpf klappte ein riesiges Loch. Drei oder vier Menschen schwammen im Wasser.

(Fortsetzung folgt)

## „Krafftutter“ aus Fernost hält Herz und die Leber fit

Langen - Ein neuerartiger Energiedrink aus Fernost ist auf dem Markt. Er wurde von Arzneimittelwissenschaftlern in Tokio entwickelt und ist nach einem Riesenerfolg in Japan jetzt auch in deutschen Apotheken zu haben. Das Heilgetränk aus zum Teil exotischen Gewürz- und Kräuterextrakten mit einem kräftigen Schuß B-Vitaminen hält - das geht aus in Japan gemachten Erfahrungen hervor - insbesondere auch Herz und Leber fit.

Mit dem überlieferten Hausrezept „nachempfundenes“ Balsam schützen sich japanische Manager und Karatekämpfer erfolgreich vor Kräfteverschleiß und Nervenstreß. Nicht nur das: Der Tokio-Drink hält gleichzeitig das Körperwehresystem gegen die Erreger von Erkältungskrankheiten auf Trab.

Die herzschützende Wirkung des Mittels führen Pflanzenmediziner unter anderem auf den enthaltenen Weißdornextrakt zurück. Dazu kommen ätherische Öle aus Kardamom-Samen. Sie haben durchblutungsfördernden Effekt, unterstützen zudem, ebenso wie der Zusatz von Thymian und Curcuma-Wurzeln die Funktion der Verdauungsorgane - Magen, Leber, Galle und Bauchspeicheldrüse.

Den Anti-Streß-Effekt des Tokio-Drinks erklären Fachleute insbesondere mit dem darin enthaltenen Vitamin B-Komplex. Für die Stärkung der Körperabwehrkraft gegen die Erreger von Erkältungskrankheiten sorgen vermutlich die Rezeptur des Mittels ergänzende Extrakte aus Blatknospen und jungen Trieben des Teestrauchs sowie ein An-

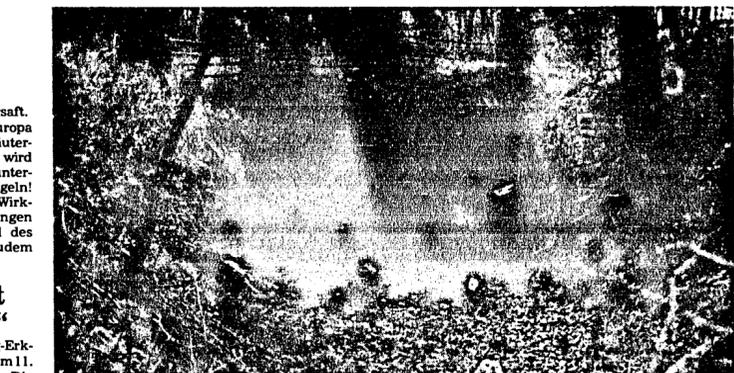

Der Felsenkeller ist schon seit Kriegsende ohne Bedeutung. Früher, als es noch keine elektrisch betriebenen Kühlschränke gab, diente er als Lager für Stangenfleisch, im Krieg als Lebensmitteldepot der Wehrmacht. Dann wurde es still ihn. Er gab einer beliebten Rodelbahn den Namen, aber auch gerodet wird dort schon lange nicht mehr.

## Erk-Schule hat „Offene Türen“

Langen - Die Ludwig-Erk-Schule führt in der Woche vom 11. bis 14. Mai Projekttag durch. Die Arbeitsergebnisse sollen dann am Freitag, 14. Mai, von 15 bis 17 Uhr bei einem „Tag der offenen Tür“ vorgestellt werden.

## JETZT SCHNIPPEN,

## NACHHER PROBIEREN.



Rippenshirt, Blumendruck 99.90

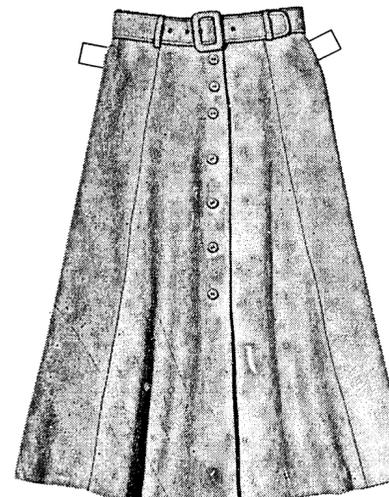

Rock, reines Leinen 169.-

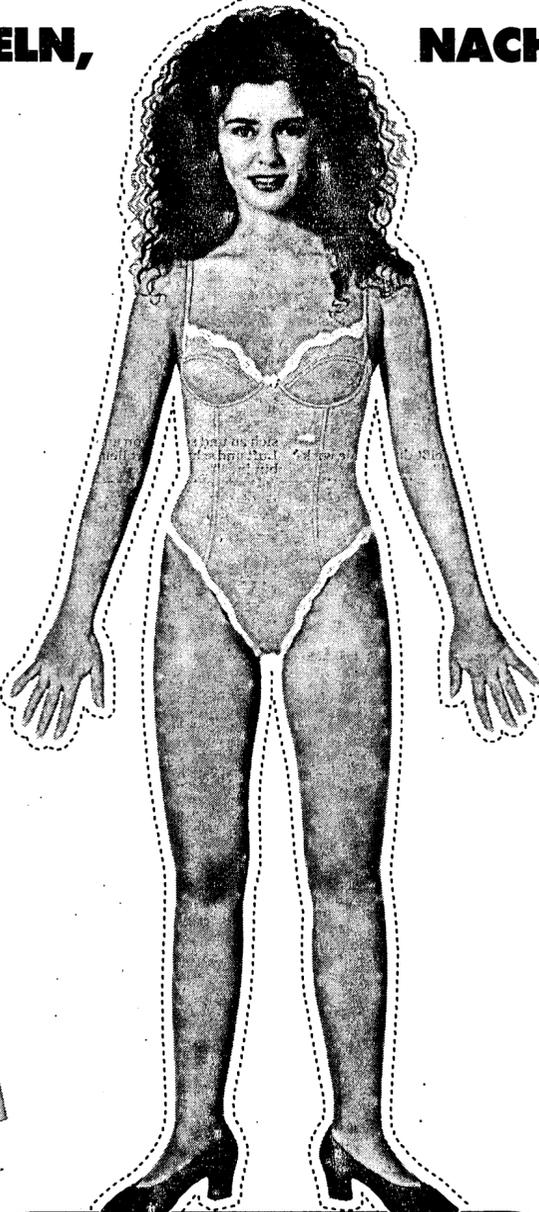

Wickelbluse 98.-



Bluse mit Spitzenapplikationen 119.90

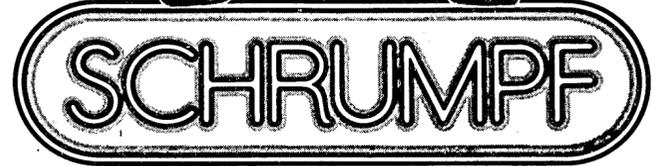

Schrumpf, das fantastische Modehaus in Darmstadt am Schloß.

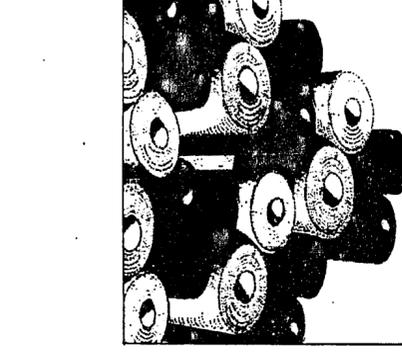

Top-Qualitäten, sofort zugreifen!

6.95

TEPPICH FRICK

400 cm breit m<sup>2</sup> nur

- Velours
- Druck
- Schlinge

Egelsbach, an der B3, neben toom-Baumarkt, ☎ 061 03/42409

Darmstadt, Pallaswiesenstr. 63, Ecke Kasino Straße, B42, ☎ 061 51/89 3390



Der Männerchor „Liederkrantz“ mit Pfarrer Jürgen Liel aus Gillenfeld nach dem Gottesdienst.

Foto: P

# Unterhaltsame Sängerfahrt in Eifel und an Rhein und Mosel

## Männerchor „Liederkrantz“ war drei Tage unterwegs

Langen - Vom Freitag, 30. April, bis Sonntag, 2. Mai, war der Männerchor „Liederkrantz“ auf Sängerfahrt. Die Reise ging in die Heimatstadt von Sangesfreund Werner Schmitz nach Gillenfeld im Herzen der Vulkaneifel, in der Nähe von Daun. Schon während der Fahrt wurde viel gesungen und gelacht. Je näher man dem Ziel kam, um so reizvoller wurde die Landschaft. Die Schönheit der Vulkaneifel ist mit Worten nicht zu beschreiben. Um 17 Uhr erreichte man Gillenfeld. Nach dem gemeinsamen Abendessen gab es einen Spaziergang, und am Elterntag von Werner Schmitz wurde ein Ständchen gebracht. Anschließend fand dort ein Umtrunk statt.

Zu später Stunde lernten einige den Brauch des Malbaums kennen, saßen am Lagerfeuer und sangen mit der Jugend von Gillenfeld. Am Samstag stand ein Ausflug nach Trier auf dem Programm. Jupp Schmitz, der Bruder von Werner Schmitz, begleitete als Reiseleiter und erzählte auf der Fahrt viel über die Vulkaneifel und deren Geschichte. Die zweistündige Führung unter dem Motto „2000 Jahre Geschichte - 2000 Schritte“ war sehr interessant und lehrreich. Im Trierer Dom sang der Chor mehrere Lieder und erfreute damit die anwesenden Besucher, die mit großer Aufmerksamkeit zuhörten.

# Alle bestanden die Prüfung

## Langens Schäferhundeverein testete seine Vierbeiner

Langen - Ein Erfolg auf der ganzen Linie war für den Schäferhundeverein Langen die auch in diesem Jahr wieder durchgeführte Frühjahrsprüfung. Die Ortsgruppe Langen freute sich, am Morgen des Prüfungstages den amtierenden Richter Johann Schönwälder begrüßen zu können. Nach einer kurzen Ansprache der Prüfungsleiterin Edith Baudisch begaben sich die Sportfreunde in den Wald, um mit ihren Hunden die Fahrtenabläufe abzuweisen. Nachdem alle Hunde diesen Teil der Prüfung erfolgreich absolviert hatten, ging es auf den Übungsplatz, um hier die beiden anderen Teilbereiche der Prüfung in Angriff zu nehmen.

Erfreulich, daß auch in den Sparten Unterordnung und Schutzdienst an diesem Tag kein einziger Ausfall zu beklagen war. Am Ende dieses so erfolgreichen Tages konnte der erste Vorsitzende des Vereins, Bernd Hoffmann, folgenden Sportsfreunden zum erfolgreichen Bestehen der Prüfung gratulieren: Hans-Walter Jost (BH), Norbert Bär (BH), Ellen Mühlbauer (BH), Willi Kröhler (BH), Klaus Haimel (SchH 1), Fred Mühlbauer (SchH 1), Werner Hartel (SchH 1), Winfried Lenhardt (SchH 1), Harald Lehmann (SchH 1), Werner Stork (SchH 1 und SchH 2), Ruth Schaum (SchH 2) sowie Bruno Schönfeld (SchH 2).

# Spiel der Muskeln in der Stadthalle

## Deutsche Meisterschaft der Bodybuilder fand großes Zuschauerinteresse

Langen - Deutschlands Muskelmänner und Muskelfrauen gaben sich am Sonntag in der Stadthalle ein Stelldichlein, um ihre besten zu küren. Die Deutschen Meisterschaften der Bodybuilder standen auf dem Programm, veranstaltet vom Hessischen Bodybuilding- und Kraftsportverband. Gleichzeitig wurde eine Newcomer-Meisterschaft ausgetragen, die Neulingen die Möglichkeit geben sollte, in dem Wettkampfsport Bodybuilding Fuß zu fassen. Zahlreiche Zuschauer verfolgten das Geschehen auf der Bühne, die Preisrichter hatte viele zu beachten, um am Ende die richtige Entscheidung zu treffen.

Auch beim Bodybuilding gibt es wie bei den anderen Kraftsportarten verschiedene Gewichtsklassen und entsprechend der unterschiedlichen Körperfülle spielten die Muskelpakete der Bewerber. Die Athleten mußten ihre körperlichen Reize in einem Pflicht- und einem Kürprogramm demonstrieren. Anhänger dieser Sportart, die bei vielen umstritten ist, weil es nicht um sichtbare und schon gar nicht meßbare Leistungen geht und nur die subjektive Auffassung der Preisrichter zu den Ergebnissen führt, kamen auf ihre Kosten.

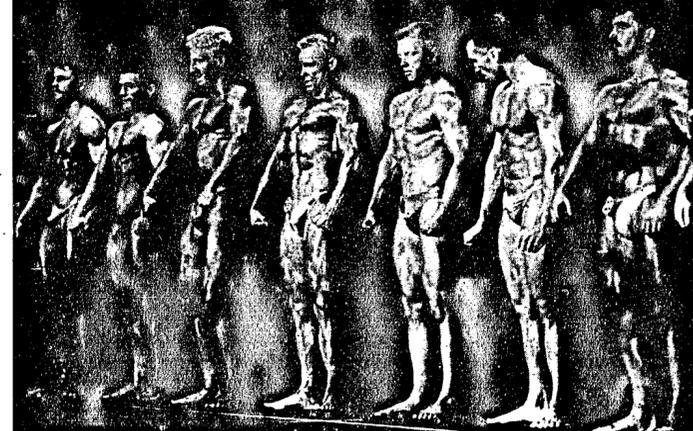

Körper wie aus Bronze standen auf der Bühne und warben mit ihrem Muskelspiel um Punkte.

Foto: Weinert

# GESCHENKIDEEN ZUM MUTTERTAG

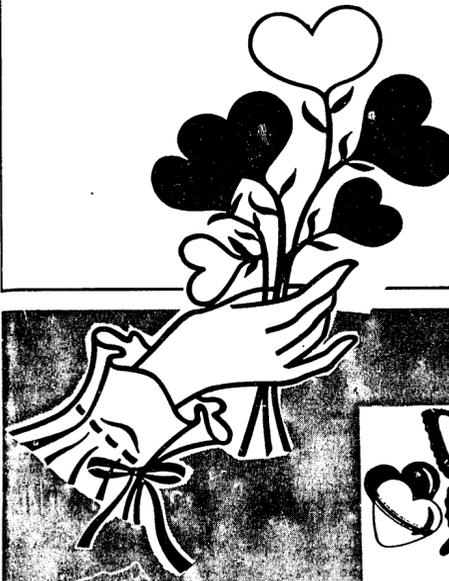

**Treffpunkt** Samstag den 8.5.1993

**GUTSCHEIN**  
Nur gültig am 8.5.1993

Eine Lauf- und Gehanalyse  
Eine Sportschuhberatung  
- Treffpunktpräsent  
- Ein Freigeist  
**ORTHOSPORT**  
Inh. Peter Klepper • Am Lutherplatz • In Langen

# Kinder malen ihre Großeltern

## Gemeinsame Aktion von Caritas und Albertus Magnus

Langen - In der Woche vom 9. bis 16. Mai findet zum Thema „Leben im Alter“ eine Aktionswoche der katholischen Kirche statt, an der sich auch der Caritasverband in Langener Übergangswohnheim für Aussiedler aus Osteuropa zusammen mit der Kirchengemeinde Albertus Magnus beteiligt.

Die „Woche für das Leben“, mit dem besonderen Schwerpunkt „Leben im Alter“, ist Ausdruck des von der Europäischen Gemeinschaft ausgerufenen Jahres der älteren Menschen und der Solidargemeinschaft der Generationen. Die Aktion der katholischen Kirche will damit ihren Beitrag leisten, in Kirche, Staat und Gesellschaft das Bewußtsein für Sinn, Würde und Wert des menschlichen Lebens in allen

Phasen zu schärfen.

Rita Waschbüsch, Präsidentin des Zentralkomitees der deutschen Katholiken und der Mainzer Bischof Karl Lehmann erklärten über die Bedeutung der Woche, daß sich mit Altsein oftmals die Vorstellung von Krankheit, Abhängigkeit, Behinderung und Tod verbinde. Es sei aber auch wichtig, deutlich zu machen, daß sich Alter nicht darin erschöpfe. Alter eröffne vielfach auch Chancen, die aus den Erfahrungen des Lebens und aus einer neuen Freiheit erwachsen. Gerade vor dem Hintergrund des großen werden Anteil der älteren Generation bekomme deren Stellenwert in unserer Gesellschaft eine enorm wichtige Bedeutung. Auf den Beitrag der älteren Menschen könne man deshalb nicht verzichten.

Der Caritasverband im Übergangswohnheim für Aussiedler in Langen veranstaltet mit der Pfarrei Albertus Magnus am 16. Mai eine Maiandacht mit anschließendem gemütlichem Zusammensitzen bei Malbowle. Umrahmt wird die Veranstaltung von einer schon vor einiger Zeit angelaufenen Malaktion. In Zusammenarbeit mit Kindergärten und Kindergruppen des Wohnheimes und der Pfarrei sollen Einzelkinder im Bild festhalten, wie sie ihre Großeltern sehen. Doch auch die Großeltern können sich Gedanken über ihre Enkelkinder machen. Die schönsten Bilder sollen in einer Ausstellung der Öffentlichkeit zugänglich gemacht werden, wobei auch schöne Preise verlost werden.

# „Schiff ahoi und Leinen los“

## Marinemusikkorps Nordsee kommt nach Dietzenbach

Langen - Zu einem besonderen musikalischen Bonbon verspricht das Benefizkonzert am Mittwoch, 12. Mai, um 20 Uhr, im Dietzenbacher Bürgerhaus zu werden. Das durch Konzerte in der Langener Stadthalle bekannte Marinemusikkorps Nordsee bietet einen Melodienreigen mit der „Flagschiffparade“, der Ouvertüre zur Oper „Die lustigen Weiber von Windsor“, und die musikalische Vielfalt geht weiter mit „Pomp and Circumstance“, Filmmusik „Robin Hood“, einem Udo-Jürgens-Medley, „Wild cat“ und weiteren Highlights. Es handelt sich um ein Repertoire, dessen Arrangements nur von wenigen Orchestern so gekonnt in Töne umgesetzt werden können wie von den Musikern aus Wilhelmshaven.

Im zweiten Teil des Programms ist mit dem Stück „Pamfare for common man“ von James Last Partyklang angesagt, bevor der Gefreite Volker Reesing als Vor-

sänger zum Mitsingen und Mitschunkeln einlädt. Weitere Stücke, in der die Musiker im Ensemble und als Solisten auftreten, sind der „Marsch der Küstenwache“, „Wolken, Wind und Wogen“ und der „Rumba Nina“ mit einem Feuerwerk südamerikanischer Rhythmen.

Mit Blasmusik von der allerfeinsten Sorte folgt dann ein modernes Arrangement der „Wilden Reiter“ von Robert Schumann, in dem drei Solisten ihr Können zeigen werden. Mit den populären Stücken „Zum Städele hinaus“ und „Lili Marleen“ wird dann ein Konzert zu Ende gehen, das man nicht alle Tage zu hören bekommt.

Der Reinerlös des Konzertes kommt je zur Hälfte den Multiple Sklerose-Kranken im Kreis Offenbach und der Sanierung des Marine-Ehrenmales in Laboe zugute. Eintrittskarten gibt es im Vorverkauf an der Kasse des Bürgerhauses Dietzenbach. Sie kosten 20 Mark im Vorverkauf und

25 Mark an der Abendkasse. Ermäßigte Karten sind für 15 Mark erhältlich.



Das Preisgericht hatte vieles zu beachten, um die richtige Entscheidung zu treffen.

Foto: Weinert

Ausdruck einer großen Leidenschaft

**TRAURINGE**

**Burgmayer**  
Uhrmacher & Juwelier  
Hauptstr. 72 - 6072 DREIEICH  
Bahenstr. 7 - 6070 LANGEN

**Zimmermann**

... wir laden Sie ein zum langen Samstag.

**ELA-FLEX** Die Hose mit der Bequemlichkeitsreserve

**109,-**  
**Super! 109,- DM**  
und weitere ab **69,- DM**

**Zimmermann**

Guten Tag, meine Damen!

Wir haben auch für SIE zum MUTTERTAG die passenden ...

**Damen-Jacken**  
Zurück zur NATUR - Eleganz in LEINENOPTIK

ab **69,- DM**

**Zimmermann**

... wir laden Sie ein zum langen Samstag.

**ELA-FLEX** Die Hose mit der Bequemlichkeitsreserve

**109,-**  
**Super! 109,- DM**  
und weitere ab **69,- DM**

**SONNENBRILLEN**  
IN IHRER GLASSTÄRKE

Bis + / - 6 Dioptrien  
Zyl. 2 dpt.  
mit Brillenband und Etui  
**DM 89,-**

**BRILLENRICHTER**

6072 Dreieich Hauptstraße 40 Tel.: 061 03/694 22  
6070 Langen Friedrichstraße 20 Tel.: 061 03/238 77

ab **69,- DM**

Langen

**Räder für die ganze Familie.**  
Kompletter Werkstatt-Service: Alle Marken, alle Typen.

Erleben Sie Kildemoes, Dänemarks führende Radmarke. Vom Touren- bis zum modernen Holland-Rad. Mit bewährter Naben-Schaltung von 3 bis 7 Gängen u.v.m.

ÖFFNUNGSZEITEN:  
Di-Fr 9.30 - 12.30  
14.30 - 18.30  
Sa 9.00 - 13.00  
Mo Ruhertag

ciclisti-BIKES  
6070 Langen Farnweg 77 Tel.: 06103-74217

**apenas KILDEMOES RIGNEY CYCLE STIVINS CRAFT**



Fa. DORNBERG GmbH Fliesenfachgeschäft... Inh. Heinz Jakesl

Langener Zeitung Die Heimatzeitung für alle! Auch für Ihre Anzeige!

An alle Hausbesitzer im Gebiet LANGEN - EGELSBACH - DREIEICH... Gerüstbau zur Verfügung

Anzeigen sind nicht für Bier? Dabei sind Anzeigen in der Langener Zeitung bestens platziert.

Langener Steinmetzbetrieb Grabmal-KUHN... Grabmale in allen Formen, Farben und Gesteinsarten

Informationen und wichtige Rufnummern auf einen Blick FÜR LANGEN, EGELSBACH UND DREIEICH

Pietät SEHRING Inh. Peter Küppers Erd- und Feuerbestattungen

Sieglinde Wöhl \* 21. 6. 1928 † 4. 5. 1993 In stiller Trauer: Manfred und Annelies Rösner geb. Wöhl

Pietät SEHRING Inh. Peter Küppers Erd- und Feuerbestattungen

Iben Metas so heiße ich und bin am 20. April 1993 geboren. Um 9.41 beschloß ich, mir die Welt anzusehen.

Rainer Schüller MALERMEISTER Putz- und Trockenbau, Wärmedämmung

LANGEN Ärztlicher Sonntagsdienst Samstags, ab 7 Uhr, bis montags, 7 Uhr

DREIEICH Ärztlicher Sonntagsdienst Notdienstzentrale Dreieichenhain

Party-Back-Service für Ihre Feste z. B. Party-Brötchen, Party-Kranz

Elsbeth Schmidt durch Wort, Schrift, Blumen- und Geldspenden sowie Teilnahme an der Trauerfeier

Bei einem Trauerfall GÄRTNEREI WELTER 06103 17 71

Wir freuen uns über die Geburt unserer Tochter Ann-Kathrin 27. 4. 1993

RAUM AUSSTATTUNG J. K. BACH Bodenbeläge - Teppiche - Gardinen

EGELSBACH Ärztlicher Sonntagsdienst Samstags, ab 7 Uhr, bis montags, 7 Uhr

Apothekendienst Fr., 7. 5. Stern-Apotheke Sprendlingen

Zimmerer Hunkel Altbauarbeiten - Dachgebälk, Dachstuhl ausbau

Heinrich Schmidt und alle Angehörigen 6070 Langen, Leukertsweg 12, im Mai 1993

Zimmermann Trauerkleidung für Damen und Herren finden Sie bei uns

Wir heiraten am 13. Mai 1993 Jürgen Lorch Claudia Ublaub

ETEC GmbH ELEKTROANLAGENBAU - Elektromotoren - Steuer-Regel-Technik

Apothekendienst für Langen und Egelsbach Der Nachdienst, Sonntags- und Feiertagsdienst

Apothekendienst Mo., 10. 5. Breitensee-Apotheke Sprendlingen

HERBERT KIRCHHERR Aachener und Münchener Versicherungen

Anna Weidl zuteil wurde. Wir bedanken uns für gesprochene und geschriebene Worte

L-EICHE AG LANGEN -Wertpapier-Kenn-Nummer 090 592- DIVIDENDENBEKANNTMACHUNG

60. Geburtstages sage ich allen Verwandten, Freunden, Nachbarn

LVM Heldrum Beuchert-Drucker Versicherungen Wingerstraße 67 - 6072 Dreieich

Wichtige Rufnummern Dreieich-Krankenhaus 5 80 DRK-Krankentransport 2 37 11

HERBERT KIRCHHERR Aachener und Münchener Versicherungen

Hier könnte Ihre Anzeige platziert sein! Zum Preis von DM 35,- zzgl. MwSt.

Im Namen aller trauernden Angehörigen: Friedrich Weidl und Kinder

Aus eigener Anzucht Reichhaltiges Sortiment von BALKON- u. BEETPFLANZEN

Salzberger Ein starkes Stück Natur Jetzt Ihr Traumhaus

Hier könnte Ihre Anzeige platziert sein! Zum Preis von DM 35,- zzgl. MwSt.

Zahnärztlicher Notfalldienst für den Kreis Offenbach Samstag von 15-18 Uhr, an Sonn- und Feiertagen von 9-12 und 15-18 Uhr

JÜRGEN RINKER Nordstraße 42, 6450 Hanau Neu- + Umdeckung Spenglerarbeiten

Probleme mit Ihrer Frisur? Dann ins Frisierstübchen Barbara

DANKSAGUNG Für die vielen Beweise aufrichtiger Anteilnahme die uns durch Wort, Schrift, Blumen-, Kranz- und Geldspenden

Blumen Frank Inh. Gerdi Frank Schnittblumen - Topfpflanzen

ALLESMACHER-SERVICE Arbeiten und Dienstleistungen von A-Z

Kunststoff-Fenster & Haustüren für Alt- und Neubau WERKMANN, JOST U. GÄRTNER

Zahnärztlicher Notfalldienst für den Kreis Offenbach

Kfz-Zulassungsdienst E. Rettig Anmeldungen, Abmeldungen, Ummeldungen

Wilhelm Eberhardt zuteil wurden, sagen wir hiermit unseren herzlichen Dank.

GLASBAU GmbH Reparatur-Erledigung Ganzglasanlagen, Holz-, Kunststoff-, Metallfenster

Einzelne Räumlichkeiten ohne Parkprobleme für Ihre TRAUERFEIER

Einzelne Räumlichkeiten ohne Parkprobleme für Ihre TRAUERFEIER

Pietät KARL DAUM Erd-, Feuer-, See-Bestattungen, Überführungen

FARBENHAUS LEHR Farben - Lacke - Tapeten 6070 Langen

Gebr. SCHNEIDER Rolladenfabrik Rolläden aus Kunststoff, Holz, Aluminium

Blumenfloristik - Pflanzen Heim- und Gartenbedarf 6072 Dreieich, Solmische Weiherstr. 17

Dachdeckerarbeiten Dacharbeiten, Dachstuhl ausbau, ISO-Verbindungen

Dr. med. dent. Andreas H. Köhler Zahnarzt Mörfelder Landstraße 22

Erbaueinandersetzung Ehepartner Kaufe Ihre Anteile an Immobilien

Wer nicht wirbt, wird bald vergessen! Hier könnte Ihre Anzeige stehen zum Preis von DM 70,- zzgl. MwSt.

FARBENHAUS LEHR Farben - Lacke - Tapeten 6070 Langen

Gebr. SCHNEIDER Rolladenfabrik Rolläden aus Kunststoff, Holz, Aluminium

Blumenfloristik - Pflanzen Heim- und Gartenbedarf 6072 Dreieich, Solmische Weiherstr. 17

GLASBAU GmbH Reparatur-Erledigung Ganzglasanlagen, Holz-, Kunststoff-, Metallfenster

Dr. med. dent. Andreas H. Köhler Zahnarzt Mörfelder Landstraße 22

Erbaueinandersetzung Ehepartner Kaufe Ihre Anteile an Immobilien

EINLADUNG 08.-09.05.1993 TAG DES KACHELOFENS GROßE SONDERSCHAU MIT KACHELOFEN-VERLOSUNG

**Markisen** Auch für Wintergärten  
Planung • Beratung • Verkauf • Montage  
Besthorn u. Co. GmbH  
Kunststofffenster  
6072 Dr.-Spendingen  
Robert-Bosch-Straße 28  
Tel. 06103 / 37 36 87

**Kunststoff-Fenster**  
Die ideale Lösung für Alt- und Neubauprojekte  
Umweltfreundlich, weil cadmiumfrei  
Witterungsbeständig - dadurch langlebiger  
Pflegeleicht und wartungsarm  
Besuchen Sie unsere Musterausstellung!

Maßanfertigung für alle Größen  
Problemlos, rasche und schnelle Montage  
Service und Kundendienst durch eigene Monteur  
Spitzen-Qualität in weiß, weiß/rot, oder verschiedenen Holzfarben

RICHARD SCHUM GMBH  
Kunststofffensterfabrik  
Dieselstraße 49  
6052 Mühlheim/Main  
Telefon (0 61 03) 63 43  
Telefax (0 61 03) 7 84 30

**Geh' mal wieder ins Kino**

**KINO-TREFF**  
IN LANGEN  
LICHT-BURG-KINOS  
Sonnens. 73, Tel. 06103/22 02  
NEUES U.F.  
Pharstr. 62, Tel. 06103/21 31

**FANTASIA**  
Tag: 20.15 Uhr (16), Sa. + So.:  
auch 18.15 + Sa. + So. 17.15  
Sa. 23.00 Uhr  
BILLY MURRAY  
AND MAC DONELL  
UND TÄGLICH GRÜSST  
DAS MARMELTIER  
Eine hervorragende, spritzige  
Komödie

**HERES BY**  
3. Wo. 1. Tägl. 20.00 (6)  
MEL GIBSON -  
„FOREVER YOUNG“  
Wahre Liebe hat keine Dimension!  
Ein Film der Größe!

**FIAT**  
Fiat Panda. Die tolle Klato.  
Milzetti, Offenthal, 06074/60064

**Frischer Spargel**  
direkt vom Erzeuger  
Verkauf: Elise Hunkel, Langen  
Südl. Ringstraße / Ecke Riedstraße  
Di., Do. + Fr. 14.30 Uhr bis 18.00 Uhr  
Sa. + So. 10.00 Uhr bis 12.00 Uhr

Angebotsinformation  
Ihres Frische-Treffpunktes

**TREFFPUNKT MANGELMANN**

**merci**  
Once in Your Life

Merci "Once in Your Life"  
alle Merci Variationen  
in reiner Vielfalt  
1000 g-Packung **19.99**

Bunter Muttertagsstrauß  
mit Gerbera  
je **9.99**

**Treffpunkt für Überraschungen**

**Grillsteak**  
vom Schweinekamm, herzhaft gewürzt  
küchenfertig  
100 g **1.29**

**Spießbraten**  
vom Schweinekamm, gefüllt mit knack-  
frischen Zwiebeln und edlen Gewürzen  
1 kg **9.99**

**Kernschinken**  
nach westfälischer Tradition,  
geräuchert oder  
luftgetrocknet  
je 100 g **2.99**

**Iglo Bistro Pizza**  
Clossa Salami, Clossa  
Classica,  
tiefgefroren,  
300 / 290 g  
je Packung **3.99**

**Langnese Eiskrem  
Königsrolle**  
1 Liter-Packung **3.99**

**Eierlikör-Torte**  
tiefgefroren  
900 g-Packung **9.99**

**Frische Treffer der Saison.**  
Italienische/Spanische  
Erdbeeren  
Kl. I, rot, reif und aromatisch  
500 g-Schale **2.99**

**Deutsche/ Holländische  
Riesen-Champignons**  
zum Füllen bestens  
geeignet, Kl. I  
100 g **1.29**

**Deutscher  
Spargel**  
Kl. II, weiß  
1 kg **9.99**

**Rüttgers Club**  
Sekt trocken,  
0,75 Liter-  
Flasche **4.99**

**Einkauf ohne Verpackung**  
Der grüne Korb **24.99**

**Deutscher Kopfsalat**  
Kl. I, große schwere Köpfe,  
je Stück **1.29**

**Deckelvase, Krug, Dose, Vasen**  
aus Porzellan,  
kobaltblau mit  
Goldverzierung  
je **3.99**

**GEORG von OPEL**  
Neu-Saubring, Frankfurter Strasse 200, Tel. 06102/30920  
Dreieich, Hainer Chaussee 55, Tel. 06103/82055

**ERÖFFNUNG  
DER TERRASSEN-SAISON**  
Sonntag 2. Mai, von 11.00 - 16.00  
• GROSSER DIXIELAND-BRUNCH  
DM 38,- (Kinder bis 12 Jahre DM 15,-)  
Um Reservierung wird gebeten  
• MIT LIVE-MUSIK  
Ob großer Brunch oder Frühstücken -  
hier treffen sich Leute mit Geschmack!

♥ Sonntag 9. Mai, MUTTERTAG ♥  
• GROSSES SPARGELGESSEN, 11.30 - 14.30  
Um Reservierung wird gebeten

RESTAURANT-BISTRO  
**Le MAÎTRE**  
DREIEICHENHAIN  
DER NEUE KULINARISCHE TREFFPUNKT IM RHEIN-MAIN-GEBIET  
RESTAURATEUR DIETER SCHMIDT,  
6072 DREIEICH, SIEMENSSTR. 14, TEL. 0 61 03 / 8 20 85

**OFFENBACHPOST**  
TÄGLICH mehr  
Einsicht gewinnen

**TENGELMANN**  
Über 200 x im Rhein-Main-Gebiet

**MEHR ALS EIN JAHR!**

**Hammerpreise für Mehrjahreswagen**

Kadett LS 5tg. 1.4i-Kat.-55 KW  
Km St. 21.000, Zul. 0191 Zuliefer: Radio/Cassette...VK DM **13.750,-**  
► Fahrer von 20 Jahren

Corsa City 3tg. 1.2i-Kat.-33 KW  
Km St. 20.000, Zul. 0192 Zuliefer: Radio/Cassette...VK DM **12800,-**  
► Fahrer von 27 Jahren

Astra GL 5tg. 1.4i-Kat.-41 KW  
Km St. 21.000, Zul. 0191 Zuliefer: Radio/Cassette,  
Schließbed. Zentr. Türverr., Metall., geöfnetes Glas...VK DM **18.600,-**  
► Fahrer von 18 Jahren

Vectra GL 4 tg. 1.6i-Kat.-55 KW  
Km St. 22.000, Zul. 0191 Zuliefer: Radio/Cassette,  
Schließbed. Zentr. Türverr., Metall., geöfnetes Glas...VK DM **20.900,-**  
► Fahrer von 18 Jahren

Omega Caravan LS 2.4i-Kat.-85 KW  
Km St. 43.000, Zul. 0191 Zuliefer: Radio/Cassette,  
Schließbed. Zentr. Türverr. ...VK DM **23.900,-**  
► Fahrer von 20 Jahren

Ford Sierra 4 tg. 2.0i-Kat.-74 KW  
Km St. 20.000, Zul. 0491 Zuliefer: Radio, Metall.,  
Schließbed. Zentr. Türverr. ...VK DM **19.900,-**  
► Fahrer von 7 Jahren

**Grundstein für Bankfiliale ist gelegt**  
In etwa einem Jahr soll neue Sparkassen-Niederlassung fertiggestellt sein

Dreieichenhain (rg) - Die Bauplanarbeiten für eine neue Niederlassung der Sparkasse Langen-Seiligenstadt in Dreieichenhain haben begonnen. Den Grundstein für den Neubau gegenüber des Dreieichplatzes legte am Dienstag der stellvertretende Vorstandsvorsitzende der Sparkasse, Bernhard Paeslack. Bei seiner symbolischen Geste, die er mit den drei obligatorischen Hammerschlägen abschloß, schauten ihm unter anderem Dreieichs Bürgermeister Bernd Abeln, Architekt Erich Knopp und Bauherr Horst Biederermann zu.

Aufgrund des geschäftlichen Aufschwungs sei der Neubau notwendig geworden, erklärte Paeslack. Seit 1981 ist das Geldinstitut mit einer Niederlassung vor Ort vertreten. Bis zum Frühsommer des nächsten Jahres soll das rund sieben Millionen Mark teure Projekt fertiggestellt sein. Geplant ist ein zweigeschossiges Gebäude. Die Kundenräume werden im Vergleich zur jetzigen, nur wenige Meter entfernten Filiale wesentlich erweitert und zwar auf mehr als 230 Quadratmeter. Zur Ausstattung werden unter anderem ein Geldautomat, ein Kontoauszugsdrucker, ein Tag- und Nacht-

Den Text der Urkunde zur Grundsteinlegung der neuen Zweigstelle in Dreieichenhain las der stellvertretende Vorstandsvorsitzende der Sparkasse Langen-Seiligenstadt, Bernhard Paeslack, vor. Zu den aufmerksamen Zuhörern gehörte Dreieichs Bürgermeister Bernd Abeln.

tresor, Kontoauszugsfächer und eine elektronisch gesteuerte Kundenmietfachanlage gehören. Im Obergeschoß sollen Büros entstehen, im Dachgeschoß Wohnungen.

**Platzkapazität ist völlig ausgeschöpft**  
Über 50 Aussteller bei Gewerbeschau

Dreieichenhain (fm) - Zwei Wochen vor der 275. Haaner Pfingstkerb geht in Dreieichenhain ein weiteres Großereignis über die Bühne. Am Wochenende 15. und 16. Mai findet auf dem Gelände am Untertor nach 1990 wieder die Gewerbeschau Dreieich statt. Die Schirmherrschaft liegt in den Händen von Bürgermeister Bernd Abeln. Der Gewerbeverein Dreieich als Veranstalter kann vorab eine erfreuliche Zwischenbilanz ziehen. Bei der Informations- und Verkaufsausstellung für Handel, Handwerk, Dienstleistung und Industrie werden mehr als 50 Firmen und Unternehmen ihre Angebote auf knapp 4 000 Quadratmetern (Zelt und Freifläche) präsentieren. Die Platzkapazität ist damit nach Angaben von Wolfgang Steitz von der mit der Planung und Organisation beauftragten Langener Werbeagentur restlos ausgeschöpft.

Bei den Ausstellern handelt es sich größtenteils um Firmen und Dienstleistungsunternehmen aus Dreieich. Mit Informationsständen vertreten sind unter anderem die Stadt und die Stadtwerke. Aber auch Vereine und Organisationen wie die DRK-Ortsvereinigung und die Feuerwehr nutzen die Gelegenheit, sich und ihre Arbeit vorzustellen.

Die offizielle Eröffnung der Gewerbeschau mit geladenen Gästen ist bereits am Freitag, 14. Mai, um 19.30 Uhr. Am Samstag und Sonntag ist die Ausstellung jeweils von 10 bis 19 Uhr für jedermann zugänglich.

**Umweltmobil kommt**  
Am nächsten Dienstag in Dreieichenhain

Dreieich - In der Zeit vom 11. bis 15. Mai sammelt das Umweltmobil an verschiedenen Stellen im Stadtgebiet die Abfälle, die nicht in den Ausguss, die Toilette oder die Mülltonne gehören. Dazu zählen: Farben- und Lackrückstände, Lösemittelreste, Holz- und Pflanzenbehandlungsmittel, Kleinbatterien, Altmittelkämme, PCB-Kondensatoren und PCB-kontaminierte Leuchten und Leuchtstoffröhren. Altöl wird nicht mitgenommen, da eine Rücknahmeverpflichtung durch den Handel besteht.

In Dreieichenhain wird am Dienstag, 11. Mai, an folgenden Standorten gesammelt: Odenwaldring/Kennedystraße (11 bis 12 Uhr), Heckenweg/Parkplatz am Einkaufszentrum (12.30 bis 14 Uhr) und Parkplatz am Untertor (14.30 bis 15.30 Uhr).

Aus technischen Gründen können nur Sonderabfälle aus Haushaltungen, Handwerksbetrieben, kleingewerblichen Unternehmen und Dienstleistungsbereichen bis maximal 100 Kilo bzw. in Behältern mit höchstens 20 Litern Fassungsvermögen angenommen werden.

Von diesen Abgabemengen gibt es zwei Ausnahmen: PCB-haltige Kondensatoren können nur bis zu einer Menge von maximal zehn Kilo abgegeben werden; Leuchtstoffröhren werden nur in haushaltsüblichen Mengen bis maximal zehn Stück angenommen.

**Auch Video geplant**  
Kerb-AG: 100 Bestellungen notwendig

Dreieichenhain - Während des Kerbborschettreffs am 1. Mai erfreuten sie sich bereits größter Beliebtheit, die neuen Mini-Bembel der AG 275. Haaner Kerb. Diese Mini-Bembel sind nicht nur als Schmuck zum Umhängen gedacht, sie erlauben auch verschiedene Vergünstigungen (freier Eintritt zum Besuch des kulturellen Kerbtages und des Dreieich-Museums sowie Preisnachlaß beim Kauf der Festschrift). Die Mini-Bembel können im Dreieich-Museum erworben werden. Dort liegen auch zwei Listen aus, in die sich Interessenten eintragen können. Als Ersatz für die nummerierten und limitierten 1,5-Liter-Bembel, die bereits frühzeitig ausverkauft waren, werden auf Bestellung ersatzweise 1-Liter-Ebbelwoibembel angeboten.

Wenn genügend Interessenten zusammenkommen, wird ein Video über die Kerb für einen Preis von knapp 40 Mark in Auftrag gegeben. Um die Kosten zu decken, werden kurzfristig 100 Bestellungen benötigt. Wer sich für ein Video interessiert, möge sich schnellstmöglich in die Listen eintragen.

**Gelungener Auftakt zur Jubiläumskerb**  
Etliche hundert Besucher kamen zum Kerbborschettreff in den Burggarten

Dreieichenhain (ast) - Mit einem Kerbborschettreff begann am Samstag der Veranstaltungsreigen zum Haaner Kerbjubiläum. Etliche hundert Besucher fanden sich im Burggarten ein, um mit den Kerbborschjahrgängen zu feiern. „Es kamen mehr Leute, als wir erwartet hatten“, sagte Roger Heil von der AG 275. Haaner Kerb. Das Blasorchester Dreieich machte am Vormittag den Auftakt und unterhielt mit flotten Melodien.

An mehreren Ständen konnten die Besucher ihren Durst löschen und ihren Hunger stillen. Die Kerbborsche servierten Gebrülltes, verkauften Kuchen und standen am Zapfhahn. Viele Besucher nutzten auch die Gelegenheit, sich an einem Stand über das Jubiläum zu informieren und Kerbsovenirs zu erwerben.

Für die Kinder hatten die Veranstalter verschiedene Angebote in petto. An der Burgmauer konnten sie sich auf einem riesigen Luftkissen ausstoben. In der Zwischenzeit wurde der große Wettbewerb vorbereitet, bei dem es ein Fahrrad als ersten Preis zu gewinnen gab. Im Laufe des Nachmittags konnten die kleinen Besucher ein Spielfest genießen.

**Neuer Ortsvorsteher von Dreieichenhain ist Fritz Stier (CDU).**  
Er bekam bei der Wahl im Ortsrat die Stimmen von CDU, SPD und FDP. Bernhard Ott (Grüne/Bi) enthielt sich. Mit dem gleichen Ergebnis endete die Wahl von Wolfgang Pfannmöller (SPD) zum stellvertretenden Ortsvorsteher. Unser Bild zeigt Fritz Stier mit seiner Vorgängerin Diana Forster (SPD), die jetzt im Stadtparlament sitzt.

**Naturnahe Gestaltung von Gärten erwünscht**  
Wettbewerb der Stadt für Hobbygärtner

Dreieich - Wenn alles grün und blüht, wächst und gedeiht, dann steht auch die Prämierung vorbildlicher Kleingärten durch eine fachkundige Jury im Auftrag der Stadt Dreieich wieder vor der Tür. Bis zum 1. Juli sind Hobbygärtner aufgefordert, ihre Kleingärten so anzulegen, daß sie dem Urteil der gestrengen Juroren standhalten. Die zu zählt beispielsweise die naturnahe Gestaltung eines Zier- oder Nutzgartens, der sich durch vorwiegend einheimische und standortgerechte Pflanzen auszeichnet. Vielfältige Biotopstrukturen vom Gartenteich über Nisthilfen und Trockenmauern bis hin zum Reishäufchen werden verlangt, denn sie sind wichtig für das Kleinklima und bieten vielen Lebewesen Nistmöglichkeiten.

Die Gärten sollten möglichst extensiv gepflegt werden, denn Blumenwiesen und der Verzicht auf chemische Bekämpfungsmittel sind Bedingung für eine Auszeichnung. Der geringe Versiegelungsgrad einer Fläche, die Begrünung von Fassaden oder Dächern sowie eigene Kompostierung gehen ebenfalls in die Bewertung ein.

Von Juli an werden sich fünf Stadtverordnete, ein Magistratsmitglied, zwei Angehörige der Naturschutzverbände und ein Mitarbeiter des Hoch- und Tiefbauamtes zur Bewertung vor Ort aufmachen. Dem Gewinner winkt ein Geldpreis in Höhe von 800 Mark, für den zweiten Platz gibt es 500 Mark, der Dritte erhält 300 Mark. Weitere Geldpreise gibt es für den vierten bis sechsten Platz. Die nächstplatzierten Teilnehmer erhalten Fachbücher.

Weitere Fragen beantwortet das Gartenbaumamt der Stadt unter der Telefonnummer 601-421 oder 601-428.

**Das Blasorchester Dreieich stimmte die Besucher mit schwungvollen Melodien auf den Kerbborschettreff ein.**

**Grundstein für Bankfiliale ist gelegt**  
In etwa einem Jahr soll neue Sparkassen-Niederlassung fertiggestellt sein

Dreieichenhain (rg) - Die Bauplanarbeiten für eine neue Niederlassung der Sparkasse Langen-Seiligenstadt in Dreieichenhain haben begonnen. Den Grundstein für den Neubau gegenüber des Dreieichplatzes legte am Dienstag der stellvertretende Vorstandsvorsitzende der Sparkasse, Bernhard Paeslack. Bei seiner symbolischen Geste, die er mit den drei obligatorischen Hammerschlägen abschloß, schauten ihm unter anderem Dreieichs Bürgermeister Bernd Abeln, Architekt Erich Knopp und Bauherr Horst Biederermann zu.

Aufgrund des geschäftlichen Aufschwungs sei der Neubau notwendig geworden, erklärte Paeslack. Seit 1981 ist das Geldinstitut mit einer Niederlassung vor Ort vertreten. Bis zum Frühsommer des nächsten Jahres soll das rund sieben Millionen Mark teure Projekt fertiggestellt sein. Geplant ist ein zweigeschossiges Gebäude. Die Kundenräume werden im Vergleich zur jetzigen, nur wenige Meter entfernten Filiale wesentlich erweitert und zwar auf mehr als 230 Quadratmeter. Zur Ausstattung werden unter anderem ein Geldautomat, ein Kontoauszugsdrucker, ein Tag- und Nacht-

Den Text der Urkunde zur Grundsteinlegung der neuen Zweigstelle in Dreieichenhain las der stellvertretende Vorstandsvorsitzende der Sparkasse Langen-Seiligenstadt, Bernhard Paeslack, vor. Zu den aufmerksamen Zuhörern gehörte Dreieichs Bürgermeister Bernd Abeln.

tresor, Kontoauszugsfächer und eine elektronisch gesteuerte Kundenmietfachanlage gehören. Im Obergeschoß sollen Büros entstehen, im Dachgeschoß Wohnungen.

**Platzkapazität ist völlig ausgeschöpft**  
Über 50 Aussteller bei Gewerbeschau

Dreieichenhain (fm) - Zwei Wochen vor der 275. Haaner Pfingstkerb geht in Dreieichenhain ein weiteres Großereignis über die Bühne. Am Wochenende 15. und 16. Mai findet auf dem Gelände am Untertor nach 1990 wieder die Gewerbeschau Dreieich statt. Die Schirmherrschaft liegt in den Händen von Bürgermeister Bernd Abeln. Der Gewerbeverein Dreieich als Veranstalter kann vorab eine erfreuliche Zwischenbilanz ziehen. Bei der Informations- und Verkaufsausstellung für Handel, Handwerk, Dienstleistung und Industrie werden mehr als 50 Firmen und Unternehmen ihre Angebote auf knapp 4 000 Quadratmetern (Zelt und Freifläche) präsentieren. Die Platzkapazität ist damit nach Angaben von Wolfgang Steitz von der mit der Planung und Organisation beauftragten Langener Werbeagentur restlos ausgeschöpft.

Bei den Ausstellern handelt es sich größtenteils um Firmen und Dienstleistungsunternehmen aus Dreieich. Mit Informationsständen vertreten sind unter anderem die Stadt und die Stadtwerke. Aber auch Vereine und Organisationen wie die DRK-Ortsvereinigung und die Feuerwehr nutzen die Gelegenheit, sich und ihre Arbeit vorzustellen.

Die offizielle Eröffnung der Gewerbeschau mit geladenen Gästen ist bereits am Freitag, 14. Mai, um 19.30 Uhr. Am Samstag und Sonntag ist die Ausstellung jeweils von 10 bis 19 Uhr für jedermann zugänglich.

**Gelungener Auftakt zur Jubiläumskerb**  
Etliche hundert Besucher kamen zum Kerbborschettreff in den Burggarten

Dreieichenhain (ast) - Mit einem Kerbborschettreff begann am Samstag der Veranstaltungsreigen zum Haaner Kerbjubiläum. Etliche hundert Besucher fanden sich im Burggarten ein, um mit den Kerbborschjahrgängen zu feiern. „Es kamen mehr Leute, als wir erwartet hatten“, sagte Roger Heil von der AG 275. Haaner Kerb. Das Blasorchester Dreieich machte am Vormittag den Auftakt und unterhielt mit flotten Melodien.

An mehreren Ständen konnten die Besucher ihren Durst löschen und ihren Hunger stillen. Die Kerbborsche servierten Gebrülltes, verkauften Kuchen und standen am Zapfhahn. Viele Besucher nutzten auch die Gelegenheit, sich an einem Stand über das Jubiläum zu informieren und Kerbsovenirs zu erwerben.

Für die Kinder hatten die Veranstalter verschiedene Angebote in petto. An der Burgmauer konnten sie sich auf einem riesigen Luftkissen ausstoben. In der Zwischenzeit wurde der große Wettbewerb vorbereitet, bei dem es ein Fahrrad als ersten Preis zu gewinnen gab. Im Laufe des Nachmittags konnten die kleinen Besucher ein Spielfest genießen.





Junge Leute erfreuen die ältere Generation: Beim städtischen Seniorennachmittag in Dreieichenhain...

SPD-Festakt im Burghofsaal

Dreieichenhain - Mit einem Festakt im Burghofsaal feiert der SPD-Ortsverein Dreieichenhain am Freitag, 14. Mai, ab 19 Uhr sein 125jähriges Bestehen.

Mai-Flohmarkt ist ausgebucht

Dreieich - Alle Standplätze für den Flohmarkt in Spredlingen am 15. Mai sind ausverkauft.

Verein der Kleingärtner

Dreieichenhain - Entsprechend dem Beschluß der Jahreshauptversammlung wurden für die festgelegten Bauarbeiten folgende Termine bestimmt:

Am 5. Juni fährt der Verein zur Bundesgartenschau nach Stuttgart. Der Fahrpreis beträgt 30 Mark.

Jahrgang 1925/24

Dreieichenhain - Am Mittwoch, 12. Mai, treffen wir uns um 18 Uhr am Dreieichplatz...

Neue Zisternensatzung läßt auf sich warten

Ministerien haben Prüfung zurückgestellt

Dreieich - Noch gibt es für Dreieich keine neue Zisternensatzung, denn die gesetzlichen Grundlagen, für die das Land verantwortlich ist, sind noch nicht geschaffen.

Kontakte wurden vertieft SVD-Gymnastikfrauen empfangen Gäste aus Königsee

Dreieichenhain - Die Gymnastikfrauen des SV Dreieichenhain, unter der Federführung von Irrmgard Schickedanz, organisieren ein erlebnisreiches Wochenende für eine Gruppe von Gymnastikfrauen aus dem thüringischen Königsee.

Odenwaldklub Wandrerfreunde Dreieich

Dreieichenhain - Marburg ist das Wanderziel am Sonntag, 9. Mai. Abfahrt ist um 7.30 Uhr am Dreieichplatz...

VdH hat Treffen

Dreieichenhain - Die nächste Mitgliederversammlung des VdH Dreieichenhain findet am heutigen Freitag, 7. 20 Uhr, im Vereinshaus statt.

Am Sonntag 13. Waldlauf der LG Dreieichenhain

Dreieichenhain - Die LG Dreieichenhain veranstaltet am Sonntag, 9. Mai, den 13. Dreieich-Waldlauf. Start und Ziel ist wie üblich an der Minigolfanlage.

Parkbad öffnet am 15. Mai

Dreieich (fm) - Noch sind im Parkschwimmbad Spredlingen umfangreiche Baumaßnahmen im Gange.

7. Kinderfest im Bürgerhaus

Dreieich - Michael Jackson kommt leider nicht. Aber Dreieicher Schüler führen Tänze aus aller Welt vor.

Wiese am Untertor soll nicht befestigt werden

Dreieichenhain (fm) - Die Fläche, die an den Parkplatz am Untertor grenzt, wird vorerst nicht befestigt.

Haaner Gebabel erst im Herbst

Dreieichenhain - Das vom Geschichts- und Heimatverein betriebene 'Haaner Gebabel' wird in dem Herbst verschoben.

A-cappella-Chorkonzert Am 16. Mai in Erasmus-Alberus-Kirche

Dreieich - Am Sonntag, 16. Mai, findet um 16.30 Uhr in der Erasmus-Alberus-Kirche ein A-cappella-Chorkonzert statt.

Evangelische Burgkirchengemeinde Dreieichenhain

Freitag, 7. Mai: 15 Uhr Gemeindefest...

Katholische Kirche St. Marien Dreieich

Sa., 8. 5.: Gd. 16.30-17.30 Uhr Beichtgespräch...

Aus den KIRCHEN

Evangelische Burgkirchengemeinde Dreieichenhain

Freitag, 7. Mai: 15 Uhr Gemeindefest...

Samstag, 8. Mai: 10 Uhr Trauung in der Burgkirche...

Montag, 10. Mai: 9.30 Uhr Eltern-Kind-Gruppe...

Mittwoch, 12. Mai: 9.30 Uhr Eltern-Kind-Gruppe...

Donnerstag, 13. Mai: 9.30 Uhr Eltern-Kind-Gruppe...

Freitag, 14. Mai: 9.30 Uhr Eltern-Kind-Gruppe...

Sonntag, 16. Mai: 15 Uhr Kindergruppe...

Montag, 17. Mai: 15 Uhr Kindergruppe...

Dienstag, 18. Mai: 15 Uhr Kindergruppe...

EGELSBACHER NACHRICHTEN mit den amtlichen Bekanntmachungen für die Gemeinde Egelsbach

Nr. 37 Freitag, 7. Mai 1993

Vereine prägen die Kreiskulturwochen Sie organisieren den Großteil der 30 Veranstaltungen in Egelsbach / Kunst, Sport und Feste

Egelsbach (rg) - 120 Veranstaltungen gehen während der Kreiskulturwochen von Dienstag, 11. Mai, bis Sonntag, 6. Juni, in Langen und Egelsbach über die Bühne.



Der Frankfurter Kabarettist Matthias Beltz macht sich am Donnerstag, 13. Mai, gemeinsam mit Renan Demirkan und Rolf Ildor im Elgenheim-Saalbau...

Badesaison beginnt am 15. Mai

Egelsbach - In Egelsbach wird die Schwimmbadsaison am Samstag, 15. Mai, um 9 Uhr eröffnet.

Spaß für jung und alt SGE veranstaltet wieder Trimmspiele

Egelsbach - Im Rahmen der Kreis-Kulturwochen finden am Sonntag, 18. Mai, auf der Egelsbacher Sportanlage Familien-Trimmspiele statt.

Achtung: Erneut Tollwutgefahr

Egelsbach (rg) - In der Gemarkung Egelsbach besteht erneut Wildtollwutgefahr, nachdem in Langen ein toter Fuchs gefunden wurde.

Kinderzentrum wird eröffnet

Egelsbach - In dem durch den Umzug der Bücherei in die Ernst-Ludwig-Straße freigewordenen Raum im Bürgerhaus betreibt die Gemeinde seit geraumer Zeit offene Kinderarbeit.

Jahrgang 1920/21

Egelsbach - Wir treffen uns am Mittwoch, 12. Mai, ab 15 Uhr im Café Graf in Langen (Südliche Ringstraße/Ecke Goethestraße).

40jähriges Dienstjubiläum bei der Egelsbacher Feuerwehr

feierte Heinrich Becker. Bei der Ehrung im Feuerwehrhaus nahm der Jubilar, hier mit Ehefrau Elsbeth, Glückwünsche von Kreisbrandinspektor Ralf Ackermann, Ortsbrandmeister Peter Gols und Bürgermeister Heinz Eysen entgegen.

Kehrtwende macht Elternbeirat mobil

Offener Brief / „Kein Verständnis, wenn Taktieren Neubau verzögert“ Das Bündnis aus CDU, Grünen und WGE macht sich bekanntlich für den Erhalt des Bolzplatzes stark.



40jähriges Dienstjubiläum bei der Egelsbacher Feuerwehr feierte Heinrich Becker. Bei der Ehrung im Feuerwehrhaus nahm der Jubilar, hier mit Ehefrau Elsbeth, Glückwünsche von Kreisbrandinspektor Ralf Ackermann, Ortsbrandmeister Peter Gols und Bürgermeister Heinz Eysen entgegen.

Darlehen für Pflegeheim

Egelsbach - Die Landesregierung hat zusätzlich zu einem bereits gewährten Darlehen von 400 000 Mark ein weiteres Darlehen in Höhe von 300 000 Mark für den Bau eines Alten- und Pflegeheims im Brühl bewilligt.

Wiese am Untertor soll nicht befestigt werden

Dreieichenhain (fm) - Die Fläche, die an den Parkplatz am Untertor grenzt, wird vorerst nicht befestigt.

Redaktion 2 10 12 Anzeigen/Vertrieb 2 10 11 Langen Darmstädter Straße 26



PREISWERTE BÜCHER für unsere Leser

Erhältlich in der Geschäftsstelle der Langener Zeitung Darmstädter Straße 26 · 6070 Langen



Saisonstart mit klarem Sieg

Tennisklub Langen schlug Mörlenbacher TC mit 8:1

Langen - Einen hervorragenden Start hatte die erste Herrenmannschaft des Tennisklub Langen bei ihrem Debit in der Verbandliga gegen den Mörlenbacher TC am vergangenen Sonntag...

Ein erfolgreicher Saisonstart

Tennis-Senioren und Herren der SSG gewannen

Langen - Ihr erstes Medienspiel bestreiten die Senioren der SSG Langen am 1. Mai auf eigener Anlage gegen den SV Dreieichenhain...



Dorin Grigoras vom TKL, die Nummer eins in Langen, verbindet in seinem kraftvollen Spiel Athletik mit Eleganz.

Handballdamen des SVD sind in die Oberliga aufgestiegen

Mit 13:11-Sieg in Wehrheim/Obernheim den Titel geholt

Dreieichenhain (ki) - Die Handballerinnen des SV Dreieichenhain machten am Wochenende in der Bezirksliga I ihr Meisterstück. Mit dem 13:11 bei der SG Wehrheim/Obernheim gelang der Titelgewinn...

Frauen gegen die SG Dietenheim/ Mörlenheim II klar mit 14:5. In der ersten Halbzeit zeigte der SVD eine sehr starke Leistung. Nach 15 Minuten fiel das einzige Tor gegen die ersten Hälfte...

Die Frankfurter gaben sich jedoch nicht geschlagen. Durch ein geordnetes diszipliniertes Spiel setzten sie die Langener nochmal unter Druck und machte den Rückstand wech. Doch in der entscheidenden Phase zeichneten sich die Spielerinnen des TV Langen durch ihren Kampfsinn aus...

Sport der Jugend

Jugendfußball FC Langen

F II: TG 75 Darmstadt - FCL 5:1 (3:0) In Darmstadt reichte es nur zum Ehrentreffer durch Adnan Cetiner...

F III: SV Weiterstadt - FCL 1:1 (0:0) Endlich hatten die FC-Minis ein Erfolgserlebnis. Von den Chancen her wäre sogar ein Sieg möglich gewesen...

F II: FC Alsbach 2:2 (1:0) In einem spannenden und ausgeglichener Spiel gab es ein verdienten Unentschieden. Beide Tore für Langen erzielte Michel Wurwitzke...

F I: 2. Platz beim Turnier Einen zweiten Platz erreichte die E I beim Turnier der SKV Mörfelden. In den Gruppenspielen setzte sich die Mannschaft mit Siegen gegen VfB Ginsheim (2:0), FC Ochstadt (2:1) und SKV Mörfelden (3:0) sowie einem Unentschieden gegen SKV Mörfelden I (1:1) durch...

F I: 3. Platz beim Turnier Die D I erreichte bei einem Turnier der SKV Mörfelden einen dritten Platz. Nach schlechten Gruppenspielen traf die Mannschaft im Spiel um Platz drei auf den SV 07 Bischofsheim. In diesem spannenden Spiel gewann der FCL nach Elfmeterschießen mit 4:2...

Ihr nächstes Medienspiel gegen die Herren am 9. Mai um 9 Uhr beim TC Martin Heusenstamm II.

in Strafraum gezwungen. Der fällige Elfmeter wurde sicher zum 2:1 für die Gastgeber genutzt. Erst in letzter Sekunde konnte Carsten Gschwend den verdienten Ausgleich erzielen. Damit ist die SGE die einzige Mannschaft, die Ginsheim Punkte abnehmen konnte...

Nach dem Spiel in Ginsheim fuhr man dann zu einem Turnier nach Rheidell bei Köln. Nach einem Absteher zum Bundesligaspiel 1 FC Köln gegen 1 FC Nürnberg mußte man dann sonntags gegen Kickers Offenbach (die verloren das Endspiel gegen Eintracht Frankfurt) antreten. Dieses Spiel ging mit 0:3 verloren. Das zweite Spiel allerdings konnte man mit 3:0 gegen die Einheimischen gewinnen. Im entscheidenden Spiel fehlte dann die Kraft, und man verlor mit 0:1. Somit wurde der sechste Platz belegt...

Am zweiten Spieltag trifft die B-Jugend des SVD am Sonntag ab 14 Uhr in Bürgel auf die SG Hainburg, Tschö, Großschauheim und TG Hanau. Die weibliche C-Jugend greift nun auch in die Runde ein und muß am Samstag ab 14 Uhr gegen die TSG Bürgel, OFC Kickers, TSG Bürgel und SG Rosenhöhe antreten.

Jugendhandball SV Dreieichenhain (ki) - Am Wochenende begann im Handballkreis Offenbach/Hanau die Qualifikationsrunde für den Nachwuchs. Vom SV Dreieichenhain war die B-Jugend im Einsatz, die nur gegen die Tschö, Bischofsheim mit 5:4 gewann, aber gegen die TV Bieber mit 12:13 und die TG Nieder-Roden mit 6:11 verlor.

Jugendhandball HSG Langen E: Zweiter beim Turnier Einen tollen Saisonstart hatte die neue E-Jugend. Bei ihrem ersten Auftreten auf einem Turnier in Dornheim erlachte sie den zweiten Platz. Obwohl sich die E-Jugend neu aus vier Mannschaften gebildet hat, spielte sie schon wie aus einem Guß, schlug zunächst Egelbach knapp mit 3:2 Toren, siegte dann gegen die Gastgeber ganz souverän mit 7:2 Toren. Wie gut man noch werden kann, zeigte die 2:11-Schlappe gegen den späteren Turniersieger Griesheim. Doch daß mit den Jungen und Mädchen schon jetzt zu rechnen ist, bewiesen sie im letzten Spiel, als es um den zweiten Platz ging. Ganz sicher gewannen sie mit 6:1 gegen Crumstadt.

Zum ersten Spieltag einen Tag später waren viele Fans der Mannschaft in der Reichweil-Halle - doch die Gäste aus Braunshardt kamen nicht. Es spielten: Benjamin Ritter; Anna Autologiu; Uwe Baldschwieler; Laura Max; Stefan Paßmann; Sabrina Reinel; Matthias Rihle; Sabrina Röpke; Benjamin Roß; Christian Steinbacher. B: HSG - Kirch-Brombach 12:14 (6:8) Eine unnötige Niederlage leistete sich die Mannschaft in der Aufstiegsrunde zur Bezirksliga. Nach ausgeglichener erster Halbzeit wurden im zweiten Spielabschnitt gegen die körperlich unterlegenen Odenwälder zu viele Torlegenheiten vergeben, zu dem bekam man den einzigen gefährlichen Rückraumspieler des Gegners kaum unter Kontrolle.

Es spielten: Schaller; Stock; Ruppert; Becker; Anthes; Schäfer; Maier; Röster; Möbius. w.a.: Reichenheim/Beerfurth - HSG 16:30 Im ersten Spiel zum Erreichen der Oberliga siegte die neugeformte HSG-Mannschaft verdient. Ziel war es, sich mit einem klaren Sieg ein Polster für den Kampf um einen Bezirksligaplatz zu verschaffen. Da mit Julia Böhm und Senayt Kesete zwei wichtige Spielerinnen nicht zur Verfügung standen, wurde im Deckungsbereich zu Hilfe geholt. Trotz der Schwächung ging Langen jedoch sofort in Führung und baute diese kontinuierlich aus. Beim Stande von 14:8 wurden die Seiten gewechselt. Nach der Pause zog Langen dann innerhalb von zehn Minuten auf

Jugendfußball SG Egelbach B-Jugend mit vollem Programm Die B-Jugend hatte nach den Osterferien volles Programm. Im ersten Spiel gegen Angstedter Eintracht Rüsselheim, wo man das Hinspiel mit 0:1 verloren hatte, ging man konzentriert zu Werk und konnte bereits nach 19 Sekunden die 1:0-Führung durch Carsten Grünwald verzeichnen. Armin Czajpa erhöhte in der viernten Minute auf 2:0. Die weiteren Torchancen wurden unkonzentriert vergeben. Dann ließ der erstmals spielende Torhüter Benjamin Seng einen indirekten Freistoß durch die Hände gleiten und man ging mit einem 2:1 in die Halbzeit. Nach dem Wechsel schraubte die SGE den Vorsprung durch Tore von Jochen Maas, Gheru Mehary und Svet Simsa (2) auf 6:1 gegen und gewann verdient.

Gegen die B II von Darmstadt 98 setzte man den Gegner durch spielerische und kämpferische Mittel unter Druck und wechselte mit einer 2:0-Führung durch Tore von Carsten Grünwald und Armin Czajpa die Seiten. Nach dem Wechsel wurde der Gegner stärker, doch der gut aufgelegte Benjamin Seng hielt sein Tor sauber. Gheru Mehary erhöhte auf den 3:0-Endstand. So fuhr man gut gerüstet zum Spitzenspiel der Bezirksliga zum Tabellenführer Ginsheim, der bisher nur im Hinspiel einen einzigen Punkt gelassen hatte. Ginsheim begann stark und wollte ein frühes Tor erzielen, doch die abwehrstarke SGE hielt gut dagegen. Mitte der ersten Halbzeit geriet man dann allerdings doch in Rückstand. Die SGE spielte offensiver und wurde mit dem Ausgleich durch Gheru Mehary belohnt. In der zweiten Halbzeit war das Spiel sehr ausgeglichen. Kurz vor Schluß wurde Sven Neumann nach einem Konter zu einem Foull

Siggi Bärenfänger stand bei Bestenkämpfen ganz oben

Überragender Sieg für Turnerin des TV Dreieichenhain

Dreieichenhain - Ein Sieg und weitere gute Platzierungen waren die Ausbeute der Turnerinnen des TV Dreieichenhain bei den Hessischen Bestenwettkämpfen im Geräteturnen der Turnerinnen der Altersklassen ab 10 Jahren, die am 1. Mai in Mörlenbach stattfanden. Im Gerätevierkampf der Turnerinnen von 38 bis 39 Jahren stieg sie mit deutlichem Vorsprung Siggi Bärenfänger mit 15,10 Punkten. Maya Pfannmüller belegte im Gerätevierkampf der Altersklasse 40 bis 49 Jahre einen guten sechsten Platz mit 13,25

Punkten. Im stark besetzten Wettkampf der Altersklasse 10 bis 24 Jahre erreichte Manuela Schubert den elften Platz mit 17,90 Punkten. Insgesamt nahmen 45 Turnerinnen an den verschiedenen Wettkämpfen teil. Dieses Meideergebnis zeigt, daß das Geräte-turnen auch noch nach der aktiven Jugendzeit ausgeübt werden kann. Oft sind es die Trainerinnen, die hier eine neue Herausforderung finden, selbst ehemalige Spitzturnerinnen sehen in den Wettkämpfen im Bodenturnen, Sprung, Stufenbarren und auf dem Schwebebalken neue Möglichkeiten für leistungsorientiertes Turnen, häufig nach vielen Jahren familien- und berufsbedingter Pause.

Der Turnverein Dreieichenhain ist einer der wenigen Vereine im Taunus, wo das Geräteturnen der Frauen gepflegt wird und wo sich regelmäßig die Turnerinnen zum Training einfinden. Die nächsten Wettkämpfe finden anlässlich des Hessischen Landesfestes am Pfingsten in Hanau statt.

Keie Das Fachzentrum für Küchen, Polstermöbel & Betten. Reduziert bis zu 60%. Wer zuerst kommt profitiert am meisten! Sie sparen bis zu 60% sofort lieferbar. Wertvolle Ausstellungsmodelle kommen unter den Preishammer! Saloppe Polstreckgruppe mit Sessel und integriertem Schiffssofa Federkern nur noch DM 3595.- Bildschöne Kamingarnitur beste Qualität, ersklass. Sitzkomfort 3sitzer, 2sitzer nur noch DM 7500.- Polstergarnitur m. Rundecke u. Sessel mit ersklassigem Sitzkomfort und strapazierfähigem Bezug nur noch DM 2950.- Polsterbett der Extraklasse ca. 180x200 cm Liegefläche mit hochwertigen Komfort-Matratzen, Kopfteil m. Kirschbaum-Blende zuzügl. passender Kirschbaum-Konsolen nur noch DM 2750.- Luxus-Polsterbett ca. 180x200 cm Liegefläche mit effektvoller Abstepplung Federkern-Matratzen inkl. 2 Kissen nur noch DM 2398.- Polsterbett im aktuellen Design ca. 180x200 cm Liegefläche bester Liegekomfort nur noch DM 1490.- Schlafzimmer in Lack weiß 6lgr. Super-Hochschrank m. Spiegel, aufwendige extravagante Bettanlage m. Anstellkonsolen, 1 Herrenkommode, 1 Schubkastenkommode nur noch DM 4900.- Kleiderschrank Super-Hochschrank mit Schwebelüren ca. 303x245x54 cm, in Lack perlmutt inkl. Spiegel, Kranz und Universalauszug nur noch DM 2998.- Schubwetterschrank Lack silbermetallisch ca. 172 cm breit beste Qualität! nur noch DM 1390.- Anbauküche 120 L-Form m. Ansatzzisch, Frontl in Buche massiv m. AEG-Geräten Einbaupöle u. Vitrinenaufsatz m. Sprossenverglasung inkl. Lieferung u. Montage nur noch DM 6900.- Anbauküche 101 Frontl in massiver Eiche mit ausgeprägter Profilierung, im Landhausstil mit vorgeseztem massivem Rahmen, Herdeckelung mit Eckkamin Dunstabzugshaube, Kühlschrank und Keramikspüle inkl. Lieferung u. Montage nur noch DM 12900.- Die absolute Nr. 1 ist bei uns der Kunde!

P. Vandenberg mit spannendem Religionskrimi

In vier Evangelien wird im Neuen Testament über das Leben und Wirken Jesu berichtet. „Das fünfte Evangelium“ machte Philipp Vandenberg zum Titel seines neuen Romans...

● Philipp Vandenberg: Das fünfte Evangelium, Verlag Gustav Lübbe, 352 Seiten, 38 Mark

Schmidt propagiert neue Bescheidenheit

Altkanzler zeigt „Wege aus der Krise“

Lothar de Maiziere bekannte vor kurzem, er lebe derzeit als Anwalt ganz gut von den Fehlern im Einigungsvertrag...

Der Altbundeskanzler moniert eingangs, daß sein Nachfolger Helmut Kohl wieder gleich nach dem Fall der Mauer noch später eine „Blut-, Schweiß- und Tränenrede“ ans Volk gerichtet habe...

● Helmut Schmidt: Handeln für Deutschland. Wege aus der Krise...

Schmidt beläßt es aber nicht bei einer Analyse der aktuellen wirtschaftlichen Probleme. Zwischen durch rechnet er kurz mit dem politischen Parteien ab, die er allesamt (die eigene inbegriffen) in einem beklagenswerten Zustand sieht...

Das heißt für die Ostdeutschen und Geduld aufzubringen und nicht von den Westdeutschen zu erwarten, binnen weniger Jahre im Osten eine wirtschaftlich, sozial und ökologisch blühende Landschaft zu finanzieren...

● Gutes Ratschläge hat der Altkanzler für fast jedermann parat...



Helmut Schmidt

rat für die Unternehmer (Seld bereit, im Osten zu investieren...); für die Tarifpartner (Werdet euch darüber klar, daß in einer Rezession die Löhne real nicht steigen dürfen...)

Bei so viel wohlmeinendem Rat drängt sich dem Leser ein Eindruck geradezu auf: endlich ein Buch, das hält, was die (Unter-)Titel verspricht - Wege aus der Krise aufzuzeigen...

● Helmut Schmidt: Handeln für Deutschland. Wege aus der Krise. Verlag Rowohlt, 258 Seiten, 34 Mark

Kempowskis neues Werk fast fertig

„Echolo“ erscheint am 1. September

Sein Mammutwerk hat Walter Kempowski, der lange Monate mit schweren gesundheitlichen Problemen zu kämpfen hatte, so gut wie abgeschlossen...

Jedem Tag sind in „Echolo“ etwa 80 Seiten gewidmet. Davon sind geschoben sind beispielsweise Beschreibungen des Führerbunkers oder andere, den Tagebuchcharakter sprengende Texte...

Nach einer Verschnaufpause will sich der Schriftsteller im Sommer an einen Roman über ein „Dorfchulmeisterlein“ machen. „Etwas drei Jahre projektiert er für diese neue Arbeit mit dem vorläufigen Titel „Mäusegerste“...

● Walter Kempowski: „Echolo“...

der Nazi-Dichter Hans Friedrich Blunk oder der Adjutant des britischen Premierministers Winston Churchill. „Leder ist es mir nicht gelungen, die Briefe des damaligen Jagdfliegers und späteren US-Präsidenten George Bush und Wolf“ Tagebücher, Briefe, Fotos und anderes persönliches Material von bekannten und unbekannt Menschen gesammelt...

„Echolo“ umfaßt etwa 3 500 Seiten. In vier Bänden wird der Beginn des Kriegsjahres 1943 beschrieben. Dabei geht es Kempowski weniger um „Großereignisse“ wie die „Weiße Rose“ oder Stalingrad...

Eine Welt war es recht still geworden um den Autor. Vor kurzem war Kempowski in einer Talk-Show zu sehen. „Da bin ich außer Kontrolle geraten und wußte zeitweise nicht mehr, wo ich bin“, erzählt er. Vor über einem Jahr hatte er einen Schlaganfall erlitten...

● Claudia Reinhardt (dpa)

STELLENANGEBOTE

Immer mehr Ärzte erledigen ihre Verwaltung mit den Computern der COMPUDENT AG. Im dentalen Bereich sind wir damit sogar Marktführer...

ZAHNARZT oder KFO-HELPERINNEN

mit Kenntnissen in der zahnärztlichen oder kieferorthopädischen Abrechnung (PBC- bzw. EDV-Erfahrung erwünscht, aber nicht Bedingung)...

COMPUDENT AKTIENGESELLSCHAFT Heintich-Hertz-Strasse 3 6072 Dreieich-Dreieichhain Telefon: 0 61 03 / 8 93 - 0

An alle Ärztinnen und Auszubildende - die in einer neu zu eröffnenden Zahnarztpraxis in Langen zum August...

Interessante Aufgaben warten auf Sie. Auf dem internationalen Investitionsgütermarkt kann man uns als zuverlässigen Partner für hochwertige Waage-, Förder- und Fröhlssysteme...

Bauingenieur/in FH/TH. Ihr Aufgabengebiet umfasst: Entwurf, Planung und Kalkulation von Industriebauten, Bürogebäuden, Sanierungs- und Instandhaltungsmaßnahmen...

Architekt/in (FH) Bauplanung. Sie planen Baumaßnahmen vom Entwurf bis zur Bauausführung. Neben der Bauplanung sind Sie auch für die Baueinführung zuständig...

Bei uns sofort lieferbar BRANDNEU: D2 HANDY 4041. Ein leichtes D-Netz-Telefon. Nur 390 g. Bei uns nur 1.955,-

Heizungsbau Öl+Tank service. Heizung, Sanitär, Kamin, Ofen, Kessel, Solar, Wärmepumpe, Holz, Öl, Gas, Wärmepumpe, Solar, Wärmepumpe, Holz, Öl, Gas, Wärmepumpe, Solar, Wärmepumpe...

Reparaturen Fenster und Rolläden. Telefon 06103 / 37 36 87 gew.

Neue Taschenbücher

„Mobbing“-Folgen

Mehr als eine Million Menschen sollen in Deutschland vom „Mobbing“, dem Psychoterror am Arbeitsplatz, betroffen sein. Was sind die Ursachen dafür, was sind die Folgen...

Schwierig Vaterland

„Motzki“ bringt es an den Tag: Die Mauer zwischen Deutschland und Deutschland ist noch längst nicht weg, jedenfalls nicht im Sozialgefüge und in den Köpfen...

Der Fall Goetz

Am 22. Dezember 1984 schied Bernhard Goetz in der New Yorker U-Bahn vier schwarze Jugendliche an. Der Fall machte nicht nur in den USA Schlagzeilen...

Neues von Reclam

Die Sammlung „Falsche Dokumente. Postmoderne Texte aus den USA“ vereint Artikel, Interviews und literarische Texte unterschiedlicher Genres...

Herz von Spanien

Kastilien, das „Land der Burgen“ im Herzen der Iberischen Halbinsel ist die Wiege des modernen Spaniens. Hier und Jürgen Weiland legen mit dem Band „Kastilien - Herz von Spanien“ ein gelungenes Porträt dieser Region...

Roter Faden geht leicht verloren

Krimiautor James Ellroy diesmal mit wenig Authentizität

Das Los Angeles des Jahres 1958 ist ein gefährliches Pflaster. Auf den Boulevards und in den Bars tummeln sich eskalante Gangster, sexgierige Filmproduzenten, leichte Mädchen und brutale Psychopathen...

James Ellroy: White Jazz, Verlag Hoffmann und Campe, 464 Seiten, 45 Mark

Ellroy kann auch der Ich-Erzähler Klein nicht vorbehaltlos das „Guten“ gerechnet werden. Ähnlich wie etwa die drei Protagonisten in Ellroys vorletztem Roman, „Stadt der Teufel“, hat auch der Charakter Kleins moralische Defizite...

Ellroy gelingt es erneut, die psychologischen Defekte seiner Figuren deutlich zu machen und an ihnen sein zentrales Thema von Schuld und Obsession anzubinden...

● James Ellroy: White Jazz, Verlag Hoffmann und Campe, 464 Seiten, 45 Mark

Vorhang auf für Märchenbühne

Von einem Esel wird das Mädchen Uta in die alte Stadt gebracht - und wird so selbst Gestalt einer Märchenwelt.

Natürlich ist „White Jazz“ Pflichtlektüre für eingelassene Fans des 55 Jahre alten Amerikaners, der viele seiner Geschichten mit Blick auf authentische Kriminalfälle verfaßt hat...

Die aktuellen Daten zu 191 Ländern präsentiert das „Länderlexikon 93/94“ (Harenberg Verlag, 512 Seiten, 28 Mark). Das mit vielen Fotos und Karten ausgestattete Werk bietet neben den herkömmlichen Angaben auch außergewöhnliche Informationen...

● Länderlexikon 93/94, Harenberg Verlag, 512 Seiten, 28 Mark

Ein aktuelles Länderlexikon

Die aktuellen Daten zu 191 Ländern präsentiert das „Länderlexikon 93/94“ (Harenberg Verlag, 512 Seiten, 28 Mark). Das mit vielen Fotos und Karten ausgestattete Werk bietet neben den herkömmlichen Angaben auch außergewöhnliche Informationen...

Die aktuellen Daten zu 191 Ländern präsentiert das „Länderlexikon 93/94“ (Harenberg Verlag, 512 Seiten, 28 Mark). Das mit vielen Fotos und Karten ausgestattete Werk bietet neben den herkömmlichen Angaben auch außergewöhnliche Informationen...

● Länderlexikon 93/94, Harenberg Verlag, 512 Seiten, 28 Mark

Verwaltungsangestellte. Zum sofortigen Eintritt suchen wir eine Arbeitsverpflichtung: PC geführte Schreib- und Sekretariatsarbeiten. Geboten werden Gleitzeit im Rahmen der 39-Stunden-Woche...

ihre chance. Eine konsequente Unternehmensstrategie sowie erstklassige Mitarbeiter sind die Basis unseres Erfolges. Wir verstärken unsere Verkaufsmannschaft.

SCHLECKER. Wenn Sie gerne im Verkauf arbeiten wollen, Teamarbeit bevorzugen, dann sollten Sie mit uns Kontakt aufnehmen. Branchenerfahrung ist nützlich, jedoch nicht unbedingt erforderlich...

Junior-Programmierer/in. Für die Erfüllung dieser Aufgabe bringen Sie neben kaufmännischer Erfahrung folgende Voraussetzungen mit: Kenntnisse im Umgang mit den in unserem Hause eingesetzten Hard- und Software-Komponenten...

UNION-DRUCKEREI und Verlagsanstalt GmbH. Für vormittags Aushilfskraft für Reihenmontage mit Führerschein Kl. 3 gesucht. Reflex-Kunath, Siemensstraße 3, Langen, Telefon 06103 / 7 20 64

WIR... waschen Ihre Teppiche auf der modernsten und größten Teppich-Waschanlage in Hessen umweltfreundlich. - Orient-Spezialwäsche - Teppich-Reparaturen - Polstermöbel- und Teppichbodenreinigung frei Haus

D.I.E.B.U.R.G. AUTOHAUS ELLER GMBH - LAGERSTR. 31 A 6110 DIESBURG - TEL. 06071 / 24021

GUTBROD. Zuverlässig und leistungsstark. Gutbrod Benzinmäher mit Heckauswurf ab 498,-. Gutbrod Elektro-Vertikutierer ab 298,-. Gutbrod Elektromäher mit Heckauswurf ab 199,-.

FUNK GmbH & Co. KG. Gartentechnik - Service und Ersatzteillager. Adam-Opel-Straße 4 · 6074 Rödermark. Telefon 0 60 74 / 74 05

WIR... waschen Ihre Teppiche auf der modernsten und größten Teppich-Waschanlage in Hessen umweltfreundlich. - Orient-Spezialwäsche - Teppich-Reparaturen - Polstermöbel- und Teppichbodenreinigung frei Haus

D.I.E.B.U.R.G. AUTOHAUS ELLER GMBH - LAGERSTR. 31 A 6110 DIESBURG - TEL. 06071 / 24021



STELLENANGEBOTE

Versbach
Mit ca. 250 Mitarbeitern sind wir einer der großen und gut fundierten Metallbetriebe, die von Jahr zu Jahr ständig wachsen.

Zweigtür in Offenbach
Wir sind ein nennenswertes Consulting-Unternehmen für den Bereich Immobilien und Finanzen.

Die TRANSA Spedition GmbH bietet in Zusammenarbeit mit den deutschen Bahnen Dienstleistungen jeglicher Art im spezialisierten Sektor an.

Abteilungssekretärin
Entsprechende Berufserfahrung und PC-Kenntnisse setzen wir voraus.

TRANSA SPEDITION
Abt. Personal
Spendingland Landstr. 175
60550 Offenbach am Main

Glocken Bäckerei
Frische und Qualität ist unsere Stärke!!!
Zum baldmöglichen Eintritt suchen wir
Betriebselektriker
und
Betriebsschlosser

STELLENANGEBOTE
Telefonverkäufer gesucht!!!
Ab sofort bieten wir dynamischen und zielgerichteten Verkaufsmöglichkeiten...

Wir suchen für sofort
eine/n fleißigen/n
für Lebensmittel-
verpackung

STELLENGESUCHE
45-jähriger, gelernter Bankkaufmann
in ungekündigter Stellung, zuletzt in Industrie und Baubranche...

TIERMARKT
Junge Pudel in verschiedenen Farben
und Größen an verantwortungsbewußte
Hunderudera zu verkaufen.

VERSCHIEDENES
Modell
Tel. 02161 / 7 48 16

GESCHÄFTLICHES
Biflar Haus- und Wohnungstüren:
sicher, hochwertig, individuell

So schön kann
Sicherheit sein
Biflar Haus- und Wohnungstüren. Aus
hochwertigem Material und von hand-
werklicher Perfektion.

Biflar Haus- und Wohnungstüren. Aus
hochwertigem Material und von hand-
werklicher Perfektion.

Biflar Haus- und Wohnungstüren. Aus
hochwertigem Material und von hand-
werklicher Perfektion.

Biflar Haus- und Wohnungstüren. Aus
hochwertigem Material und von hand-
werklicher Perfektion.

busper
KLEINMARKT
KLEINSTOFFE
HEIMTEXTIL
KLEINREPARATUR
KLEINWARTUNG

Alles klar?
Bei "bindem" Isolierglas
ohne Glasaustausch
wieder "durchblicken"
Kontakt: Zentrale Rödermark
6074 Rödermark, Messinghäuser Str. 3
Telefon 0 60 74 6 70 91

Urgemütliche Wohnwand
in Eiche rustikal ca. 335 cm breit DM 3998.-
300 cm breit Sonderpreis jetzt DM 3170.-
Eine interessante Möbelauswahl
in 30 Schaufenstern und 5 Etagen
Seit über 100 Jahren Ihr Fachgeschäft
Bei uns bedient Sie der Chef persönlich!

LE BARON CABRIO
Verbinden Sie die Annehmlichkeiten
des offenen Reisens mit klassisch-
eleganter Cabriolet- oder im LeBaron
Cabrio oder im LeBaron Cabrio LX.

TANKEN SIE ÖFTER MAL SONNE.
HESS Automobile
VERTRAGSHÄNDLER
CHRYSLER Jeep
Waldstraße 217, 6050 Offenbach/M.

„Gourmet“ Garten-Grillkamine\*
Auch mit Back- und Pizzaofen\*
Außerdem: Grillzubehör aller Art, Grillgabeln
und Grillzangen, Feuerungsbeizstoffe für den Selbstbau usw.

Haushaltsauflösungen
Entrümpelungen
schnell - preiswert
Tel. 069 83 43 93 gew. oder
06106 57 05 aus Sa.-So.

Neuheitenschau
in puncto
KÜCHEN
Lack - Hochglanz - Echtholz - Resopal
ca. 60 Küchen mit tollen Ideen
denn: Küchen kauft man beim Spezialisten

hebeisen
Im Mühlfeld 13
64500 Hanau 8 (Klein-Auheim)
Tel. 06181/699093-05

Äpfelverkauf
Am Samstag, dem 8. 5. 1993, preiswert und frisch vom Bodensee!
Jonagold, Elstar, Boskoop, Gloster, Idared, Delicious,
Hkl. I ..... 10 kg 15,- ..... 15 kg 22,50
Kartoffeln: „Hansa“ Hkl. I, vorw. festk. .... 12,5 kg 8,00

UNTERRICHT
Gerade berufstätige Eltern
suchen eine regelmäßige Hilfe
für ihr Kind.

Schülerhilfe!
Erfahrene Fachkräfte bieten einen
Förderunterricht durch preiswerte
Nachhilfe und erfolgreiche Betreuung.

Kaufen und verkaufen im
FLOHMARKT
Ihre PRIVATANZEIGE:
4 Zeilen für
nur DM 14.-

VERKAUF
Lebensmittel-Anbau-Schrank
4,20 x 2 m x 60 cm, sehr gut er-
halten, für DM 500,- zu verkaufen. Tel.
0612 / 2 21 61

Kaufen und verkaufen im
FLOHMARKT
Private Kauf- und
Verkaufsanzeigen
zum kleinen Preis

UND DAS GIBT ES JEDEN MITTWOCH
IN DER OFFENBACH-POST
Außerdem lesen Ihre Anzeigen Woche für Woche ca. 530 000
Leser im Dieburger Anzeiger, Heusenstammer Stadtpost, Mühl-
heim Stadtpost/Obertshausen Stadtpost, Rodgau-Post/Rö-
dermark-Post, Dietzenbacher Stadtpost, Helmsdorf für Stein-
heim und Klein-Auheim, Dreieich Stadt-Anzeiger, Seligenstädter
Anzeiger für Offenbach - Mühlheim - Obertshausen, Stadtenzeiger
für Rodgau - Seligenstadt - Heimbürg - Meinhäuser, Stadtpost für
Dreieich - Langen - Egelsbach - Groß-Zimmerner Lokel-
Anzeiger.

Kaufen und verkaufen im
FLOHMARKT
Ihre PRIVATANZEIGE:
4 Zeilen für
nur DM 14.-

VERKAUF
Lebensmittel-Anbau-Schrank
4,20 x 2 m x 60 cm, sehr gut er-
halten, für DM 500,- zu verkaufen. Tel.
0612 / 2 21 61

Kaufen und verkaufen im
FLOHMARKT
Private Kauf- und
Verkaufsanzeigen
zum kleinen Preis

UND DAS GIBT ES JEDEN MITTWOCH
IN DER OFFENBACH-POST
Außerdem lesen Ihre Anzeigen Woche für Woche ca. 530 000
Leser im Dieburger Anzeiger, Heusenstammer Stadtpost, Mühl-
heim Stadtpost/Obertshausen Stadtpost, Rodgau-Post/Rö-
dermark-Post, Dietzenbacher Stadtpost, Helmsdorf für Stein-
heim und Klein-Auheim, Dreieich Stadt-Anzeiger, Seligenstädter
Anzeiger für Offenbach - Mühlheim - Obertshausen, Stadtenzeiger
für Rodgau - Seligenstadt - Heimbürg - Meinhäuser, Stadtpost für
Dreieich - Langen - Egelsbach - Groß-Zimmerner Lokel-
Anzeiger.

Kaufen und verkaufen im
FLOHMARKT
Ihre PRIVATANZEIGE:
4 Zeilen für
nur DM 14.-

VERKAUF
Lebensmittel-Anbau-Schrank
4,20 x 2 m x 60 cm, sehr gut er-
halten, für DM 500,- zu verkaufen. Tel.
0612 / 2 21 61

Kaufen und verkaufen im
FLOHMARKT
Private Kauf- und
Verkaufsanzeigen
zum kleinen Preis

UND DAS GIBT ES JEDEN MITTWOCH
IN DER OFFENBACH-POST
Außerdem lesen Ihre Anzeigen Woche für Woche ca. 530 000
Leser im Dieburger Anzeiger, Heusenstammer Stadtpost, Mühl-
heim Stadtpost/Obertshausen Stadtpost, Rodgau-Post/Rö-
dermark-Post, Dietzenbacher Stadtpost, Helmsdorf für Stein-
heim und Klein-Auheim, Dreieich Stadt-Anzeiger, Seligenstädter
Anzeiger für Offenbach - Mühlheim - Obertshausen, Stadtenzeiger
für Rodgau - Seligenstadt - Heimbürg - Meinhäuser, Stadtpost für
Dreieich - Langen - Egelsbach - Groß-Zimmerner Lokel-
Anzeiger.

Kaufen und verkaufen im
FLOHMARKT
Ihre PRIVATANZEIGE:
4 Zeilen für
nur DM 14.-

VERKAUF
Lebensmittel-Anbau-Schrank
4,20 x 2 m x 60 cm, sehr gut er-
halten, für DM 500,- zu verkaufen. Tel.
0612 / 2 21 61

Kaufen und verkaufen im
FLOHMARKT
Private Kauf- und
Verkaufsanzeigen
zum kleinen Preis

UND DAS GIBT ES JEDEN MITTWOCH
IN DER OFFENBACH-POST
Außerdem lesen Ihre Anzeigen Woche für Woche ca. 530 000
Leser im Dieburger Anzeiger, Heusenstammer Stadtpost, Mühl-
heim Stadtpost/Obertshausen Stadtpost, Rodgau-Post/Rö-
dermark-Post, Dietzenbacher Stadtpost, Helmsdorf für Stein-
heim und Klein-Auheim, Dreieich Stadt-Anzeiger, Seligenstädter
Anzeiger für Offenbach - Mühlheim - Obertshausen, Stadtenzeiger
für Rodgau - Seligenstadt - Heimbürg - Meinhäuser, Stadtpost für
Dreieich - Langen - Egelsbach - Groß-Zimmerner Lokel-
Anzeiger.



11. MAI BIS 6. JUNI '93



Kreis Kultur Wochen '93

LANGEN EGELSBACH

Veranstaltungen dieser Woche

Langen - Mit einer Veranstaltung in der Stadthalle werden heute abend um 19.30 Uhr die Kreiskulturwochen eröffnet...

- Dienstag, 11. Mai 19.30 Uhr L Stadthalle Eröffnungveranstaltung...



Rund 150 Meter lang sind die Regalreihen im neuen Stadthall im Kulturhaus „Altes Amtsgericht“...

Stadtjugendring bietet eine Tauchreise an die Costa Brava

Anfänger und Fortgeschrittene können teilnehmen. Langen - Im September veranstaltet der Stadtjugendring Langen zum zweitenmal eine Tauchreise nach L'Estartit...

Über 200 Mitwirkende singen und musizieren

Langener Vereine geben am Samstag ein volkstümliches Konzert in der Stadthalle

Langen (rt) - Singendes, klingendes Europa heißt der Titel eines volkstümlichen Konzertes...

Mehr als 200 Mitwirkende werden an diesem Abend auf der Stadthalle...

Zwei Parodien auf der Bühne

Dreieich-Schule spielt Theater in den Kreiskulturwochen

Langen - Die alljährliche Aufführung der theaterig der Dreieich-Schule findet in diesem Jahr schon im Mai statt...

Fahrbahnmarkierungen sollen Autos bremsen

Südliche Ringstraße wird „bepinselt“

Langen - Tempo-50-Markierungen sollen Autofahrer auf der Bundesstraße 486 in Langen zur Einhaltung der Höchstgeschwindigkeit mahnen...

Das neue Kulturhaus „Altes Amtsgericht“ soll „kulturelle Selbstversorgung“ fördern

Alle Generationen und die unterschiedlichsten Interessen finden dort jetzt ein Zuhause

Langen - Als einen wichtigen Fortschritt in der Langener Kultur- und Bildungspolitik hat Bürgermeister Dieter Pitthahn...

Kinder unter 12 auf dem Autositz

Wie ist es genau mit der Kindersicherungspflicht?

Langen - Seit dem 1. April ist für Autofahrer ein großes E im schwarzen Kreis besonders wichtig geworden...

Prinzessin auf der Erbs

Figurentheater spielt für Kinder ab drei

Langen - Das Lille Kartoffel Figurentheater von Mathias Kuchta spielt mit seinen weichen, kindergroßen Stoffpuppen...

Neue Räume, alte Adresse

Zwar ist die Langener Geschäftsstelle der Kaufmännischen Krankenkasse (KKH) weiterhin in der Rheinstraße 23 zu Hause...

Den Kaninchen soll's an den Kragen gehen

Friedhof erhält einen neuen Zaun

Langen - Auf dem Langener Friedhof fühlen sich die Kaninchen wie im Scharfrichterland...

Im Behindertenwohnheim entsteht eine neue Figur

Künstler und Behinderte erarbeiten gemeinsam eine Plastik aus Ytong-Stein

Langen (rt) - Im Vorgriff auf das im Juni beginnende Symposium „Kunst im öffentlichen Raum“...

Kunstseminare: Moderne Plastik

Langen (rt) - Unter der Leitung von Erika Hank finden im neuen Kulturhaus „Altes Amtsgericht“...

Pressekonferenz des Magistrats im Saal des neuen Kulturhauses

Er bietet etwa hundert Personen Platz, ist mit einer Bühne und technischem Gerät ausgestattet...

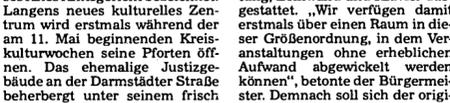

Der Gebäudeteiler des neuen Kulturhauses ist sehr gut für Proben von Rockgruppen geeignet...

Offene Türen

Langen - Der Deutsche Kinderschutzbund des Westkreises...

„Koppschneise“ wird diskutiert

Langen - Die Auswirkungen einer Mülledeponie an der Koppschneise auf Naturschutz, Naherholung...

Seniorenfahrt nach Thüringen

Langen - Die Senioren der Langener SPD fahren vom 18. bis 20. Juni nach Thüringen...

Prinzessin auf der Erbs

Langen - Das Lille Kartoffel Figurentheater von Mathias Kuchta...

Kinder unter 12 auf dem Autositz

Langen - Seit dem 1. April ist für Autofahrer ein großes E im schwarzen Kreis besonders wichtig...

Prinzessin auf der Erbs

Langen - Das Lille Kartoffel Figurentheater von Mathias Kuchta...

Neue Räume, alte Adresse

Zwar ist die Langener Geschäftsstelle der Kaufmännischen Krankenkasse...

Den Kaninchen soll's an den Kragen gehen

Langen - Auf dem Langener Friedhof fühlen sich die Kaninchen wie im Scharfrichterland...

Im Behindertenwohnheim entsteht eine neue Figur

Langen (rt) - Im Vorgriff auf das im Juni beginnende Symposium „Kunst im öffentlichen Raum“...

Kunstseminare: Moderne Plastik

Langen (rt) - Unter der Leitung von Erika Hank finden im neuen Kulturhaus...



Pressekonferenz des Magistrats im Saal des neuen Kulturhauses...

Langener Zeitung advertisement with contact information and subscription details.

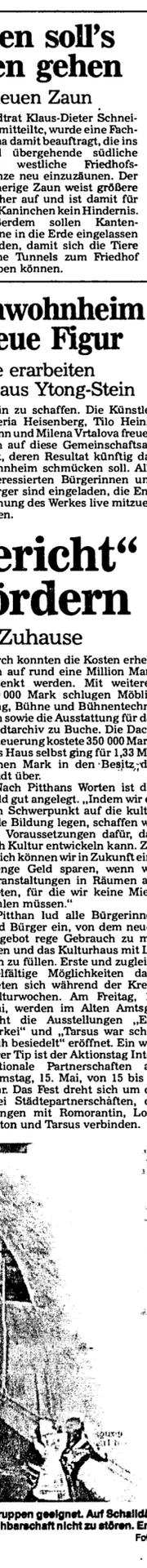

Der Gebäudeteiler des neuen Kulturhauses ist sehr gut für Proben von Rockgruppen geeignet...





In tiefer Dankbarkeit für alle Liebe, Güte und Fürsorge nehmen wir Abschied von meiner lieben Frau

Johanna Liederbach

geh. Frey \* 29. 8. 1919 † 6. 5. 1993

Karl Liederbach Anemarie Liederbach geb. Schickedanz Jörg und Silke Liederbach mit Lisa Ralf Liederbach und Angehörige

6072 Dreieich-Dreieichenhain, Bahnstraße 11

Die Trauerfeier findet am Mittwoch, dem 12. Mai 1993, um 14.00 Uhr auf dem Waldfriedhof in Dreieichenhain statt.

Nach schwerer Krankheit starb, für uns alle unerwartet, unsere langjährige Mitarbeiterin

Emilie Renner

Ihr Pflichtgefühl und ihre aufrichtige, geradlinige Art haben ihr die Achtung und Anerkennung sowohl ihrer Vorgesetzten als auch ihrer Kolleginnen und Kollegen eingebracht. Ihr allzu früher Tod erschüttert uns sehr.

Für ihre langjährigen, treuen Dienste sind wir zu aufrichtigem Dank verpflichtet.

Wir werden ihr stets ein ehrendes Andenken bewahren.

Geschäftsleitung, Belegschaft und Betriebsrat der BETRIX COSMETIC GMBH & CO.

Examinierte Altenpflegerin bietet ambulante Pflege Sandra Neusser Telefon 06103 / 5 37 25

J.R. Dach-Neu- + Umbauten Jürgen Rinker Bedienungsgesellschaft mbH Nordstraße 42, 6450 Hanau

Elbe-Obst Heinz Hummelsiep 2161 Hollern Frische aus deutschen Ländern

Die Anzeige ist die Königin der Werbung

Langener Zeitung Langener Zeitung Langener Zeitung Langener Zeitung Langener Zeitung Langener Zeitung Langener Zeitung Langener Zeitung Langener Zeitung Langener Zeitung

die meistgelesene Abonnementzeitung in Langen und Umgebung. Mit einer verbreiteten Auflage von über 6000 Exemplaren erreicht die Langener Zeitung über 16000 Leser.

- Langener Zeitung ... das amtliche Bekanntmachungsorgan ... die große Lokalzeitung ... die Vereinszeitung ... die Familienzeitung ... die Veranstaltungszeitung ... die Sportzeitung ... die Kulturzeitung ... die Unterhaltungszeitung ... der große Werbeträger

Einfach den Gutschein einschicken, wir liefern Ihnen 2 Wochen kostenlos die LANGENER ZEITUNG.

2 Wochen kostenlos die LANGENER ZEITUNG zum Kennenlernen.

Name: Telefon: Straße: Ort:

LANGENER ZEITUNG Darmstädter Straße 26, 6070 Langen

GUTSCHEIN



Rosenthal Design mit Aroma Große Namen zum kleinen Schwarzem: Künstler-Espresso-Sammeltassen, die Ihre Sinne beleben.

Das Originale unserer Zeit.

Ihr qualitäts- und prelabewußtes Fachgeschäft

Geschenkehaus Dröll

Ihr Porzellanfachgeschäft, Haus- + Küchengeräte Dreieichenhain, Fahrgasse 36-38, Tel. 06103 / 8 21 18. Eigene Parkplätze

Würdevolle Bestattungen

Erd-, Feuer-, See-, Ungenannt-Überführungen Regelung zu Latzzeiten - Umbettungen - Säрге, Wäsche, Urnen in vielen Ausführungen und günstiger Preisgestaltung - Ausführung kompletter Beisetzungen - Traueranzeigen - Drucksachen - Telegramme - Blumendekorationen - Grabmalerarbeiten - alle Formalitäten - auch Rente - Krankenkasse - Versicherungen - Immer dienstbereit - auf Anruf Hausbesuch - Unverbindliche Beratung in allen Angelegenheiten

Pietät Daum - 6070 Langen Fahrgasse 1 Telefon 06103 / 2 29 68 seit über 100 Jahren in Familienbesitz

PERGO Vermietungen Sehr schöne 1-Zi.-DG-Whg., möbliert, ZH, sep. Bad, Kooch., Stieplatz, ruhig, sonnig, 5 Gehmin. zum künftigen S-Bahnhof Egelsbach, zu vermieten. DM 745,- inkl. Stieplatz zuzügl. NK. Tel. 069 / 4 90 92 72

PERGO

Der verblüffende Laminatboden aus Schweden Treten Sie ihn pausenlos! Mit Pfennigabsätzen, mit Bergstiefeln oder mit anderem Schuhwerk. Bei PERGO bleibt nichts zurück.

PERGO bewahrt dauerhaft sein schönes Aussehen. Erleben Sie bei uns die große Auswahl an vielen schönen, kombinierbaren Mustern. PERGO - die verblüffende Alternative zu herkömmlichen Bodenbelägen.

Fritzsche Ihr Fachmann für Dielenstriche aller Art Farben, Tapeten, Bodenbeläge 6070 Langen, Liebigstraße 31 Telefon 06103 / 5 55 62 Fax 5 55 71

Öffnungszeiten: Mo.-Fr. 8-12 und 13-17.30 Uhr Sa. 8-13 Uhr durchgehend

TIERMARKT

Rottweiler, 2 1/2 Jahre alt, in gute Hände günstig abzugeben. Tel. 06103 / 5 10 59

MIETGESUCHE

1-Zimmer-Wohnung von Lüthjansam gestellten gesucht. Tel. 06142 / 1 39 10

Herzlichen Dank auch im Namen meiner Eltern, sage ich allen, die mich anlässlich meiner Konfirmation mit Glückwünschen und Geschenken erfreut haben. Tobias Friedberger Langen, Karlstraße 10, im Mai 1993

Robert Euriich Langen, Rheinstraße 32 (06103) 210 46 ...oder gehen Sie zur Sparkasse.

Bauzins-Tief über Hessen.

Die Zins-Prognose für Hypotheken und Zwischenfinanzierungen: ausgezeichnetes Bau- und Kauf-Klima. Die weiteren Aussichten: Bauen und Kaufen ist so günstig wie schon lange nicht mehr. Sprechen Sie mit mir, ich berate Sie gern.

LBS-Sonderkreditprogramm: Besonders günstige Konditionen! Jetzt bauen oder kaufen.

IMMOBILIEN

Wir bieten Ihnen: Langfristigen Mietvertrag zu Spitzenbedingungen marktgerechte, wertgesicherte Miete Übernahme sofort oder zu jedem späteren Zeitpunkt

LADENLOKALE mit Verkaufsflächen ab 100 m²

Wir verhandeln mit Ihnen über: Personübernahme Kleine Um-u-Ausbauten Mietvorauszahlungen

SCHLECKER

TREFFPUNKT TENGELMANN Lasagne typisch italienisch, mit vielen leckeren Zutaten, köchelnfertig zubereitet 100 g 1.29 Vortreffliches für die schnelle Küche. Hackfleisch Rind- und Schweinefleisch gemischt 1 kg 7.99 Rhabarber K1, 1kg 1.99 Lünebest Frühstücksjoghurt 3,7-4,1 % Fettgehalt, verschiedene Sorten je 150 g Becher -59 Kalbsleberwurst im Golddarm, prämierte Qualität 100 g -99 Radieschen große Bunde, K1 je -99 Ritter-Sport Schokolade verschiedene Sorten je 100 g Tafel -99 Über 200 x im Rhein-Main-Gebiet TENGELMANN

Langener Zeitung EGELSBACHER NACHRICHTEN AMTSVERKÜNDIGUNGSBLATT FÜR LANGEN UND EGELSBACH

Redaktion 2 10 12 Anzeigen/Vertrieb 2 10 11 Langen Darmstädter Straße 26

Nr. 39 97. Jahrgang Freitag, 14. Mai 1993. Einzelpreis: 1.20 DM D 4449 B



Das neugebildete Symphonie-Orchester der Langener Musikschule unter der Leitung von Uwe Sandvoß gab bei der Eröffnung der Kreiskulturwoche sein öffentliches Debüt.



Unter den Ehrengästen bei der Eröffnungsveranstaltung in der Stadthalle befanden sich die türkischen Generalkonsuln aus Frankfurt und Mainz, Landrat Josef Lach und der neue Kreistagsvorsitzende Faut.

Ein kultureller „Hefeteig“ bietet vielen „bunten Vögeln“ ein Nest

Kreiskulturwochen eröffnet / Reiches Angebot mit 120 Veranstaltungen

Langen (rt) - In den nächsten Wochen bis zum 6. Juni hatten sich in Langen und Egelsbach die Veranstaltungen. Am Dienstagabend wurden in der Langener Stadthalle die Kreiskulturwochen eröffnet, die nun zum dritten Mal stattfinden und laut Landrat Josef Lach zu einem festen Bestandteil des kulturellen Lebens im Kreis Offenbach geworden sind. Mit rund 120 Einzelveranstaltungen wurde ein absoluter Rekord eingestellt.

Die Größe des landrats und des Bürgermeisters von Tarsus überbrachte der türkische und in Langen lebende Journalist Mehmet Canbolat, der aktiv zur Verschönerung Langens mit Tarsus beigetragen hat. Die Kultur sei ein wichtiges Instrument, das die Menschen zusammenbringe und zur Erhaltung des Friedens beitrage. Die Partnerschaft zwischen den beiden Städten habe hier wie dort Wellen der Sympathie erzeugt. Obwohl diese Verschönerung erst zwei Jahre alt sei, komme sie schon wie ein Ewigkeitsvorhaben vor, was die Herzlichkeit der geknüpften Freundschaften beweise.

Das Zollamt „fliegt aus“

Langen - Das Zollamt Langen ist am 18. Mai wegen eines Betriebsausfalls geschlossen. Die Abfertigungen werden vom Hauptzollamt Darmstadt, Steubenplatz 17, 6100 Darmstadt, und Zollamt Offenbach, Frankfurter Straße 92, 6050 Offenbach, übernommen.

Stadtbücherei ist geschlossen

Langen - Wegen des Betriebsausfalls der Stadtbücherei Langen am 19. Mai bleibt die Stadtbücherei an diesem Tag geschlossen. Es empfiehlt sich, sich vorher mit Lesestoff einzudecken.

Die Zahl der Arbeitslosen ist im April stark angestiegen

Bestand an offenen Stellen ist stark zurückgegangen

Langen - Die um diese Jahreszeit übliche Belebung des Arbeitsmarktes ist im April 1993 ausgeblieben. Die anhaltende ungünstige konjunkturelle Situation führte zum Anstieg der Arbeitslosigkeit im Bezirk der Arbeitsamtsdienststelle Langen. Die Zahl der Arbeitslosen erhöhte sich binnen Monatsfrist um 47 auf nunmehr 1 814. Im Vergleich zum April des letzten Jahres sind es 368 Arbeitslose mehr. Die Arbeitslosenquote verschlechterte sich innerhalb eines Monats von 4,7 auf 4,8 Prozent. Im ersten Jahr lag sie noch bei 3,9 Prozent. Der Frauenanteil an der Gesamtbeschäftigung betrug derzeit 46,4 Prozent. Von den 882 arbeitslosen Frauen suchen 262 eine Teilzeitschäftigung. Die veränderte Auftragslage sowie die unzureichende Ausrüstung der Betriebe führten zur verstärkten Freisetzung von Arbeitnehmern. Darüber hinaus kam es aufgrund des Quartalausschlusstermines im Angebotsbereich zu vermehrten Arbeitslosmeldungen. Im Laufe des Monats April meldeten sich insgesamt 428 Personen, darunter 201 Frauen, neu arbeitslos. 22,3 Prozent der Arbeitslosen sind ausländische Arbeitnehmer. Mit 33 Betroffenen blieb die Zahl der arbeitslosen Jugendlichen unter 20 Jahren unverändert. April 242 Arbeitssuchende in Arbeitsverhältnisse vermittelt werden.

Geparktes Fahrzeug beschädigt

Unfallverursacher bisher unbekannt

Langen - In der Uhlendstraße in Höhe des Hauses Nummer 24 war am Dienstag zwischen 8.15 und 15.30 Uhr ein roter PKW der Marke Subaru geparkt. Während dieser Zeit wurde er von einem unbekannten Fahrzeug, vermutlich im Vorbeifahren, an der linken Fahrzeugschwelle beschädigt. Der Sachschaden wird auf rund 2 000 Mark geschätzt. Wer hat den Unfall gesehen oder kann Hinweise auf den Unfallverursacher geben? Diese nimmt die Polizei (Tel.: 2 30 45) entgegen.



Türkische Spezialitäten luden zwischen dem offiziellen Teil und einem Konzert mit türkischer Musik zu Kostproben ein, und dem Publikum achen es zu schmecken. Große Gedränge herrschte am Büffet, von dem trotz seines Umfangs kaum etwas übrig blieb. Es sollte erwähnt werden, daß alle Besucher ihren Verzehr aus eigener Tasche bezahlten, was angesichts leerer Kassen der öffentlichen Hand Verständnis fand.



Fuat Saka, Kunstmeier und Liedermacher aus Trabzon am Schwarzen Meer, der jetzt in Paris und Hamburg lebt, gab im zweiten Teil der Eröffnungsfeier ein Konzert auf der Stadthallenbühne. In seinen Texten und Kompositionen beschreibt er die Konflikte der Exilierten in einem fremden Land, aber auch lustvolle Lieder des Lebens und der Liebe lassen sein Repertoire nie langweilig werden. Mit seiner ausdrucksvollen Stimme und der gehüllten Begleitung durch sein Ensemble war ihm herzlicher Beifall sicher.



# GEWERBE SCHAU DREIEICH



## 15. und 16. Mai 1993 Dreieichenhain (Am Untertor) Eintritt frei von 10 bis 19 Uhr geöffnet.

Beachten Sie auch die SONDERPUBLIKATION am 13. Mal in der STADTPOST 13. Mal in der DIETZENBACHER-STADTPOST und am 14. Mal im DREIEICH-STADTZEIGER und LANGENER ZEITUNG.



Fahrzeugparade von Einsatzwagen, die alle zu besichtigen waren und in ihren Funktionen erklärt wurden.



Auch die jüngsten Besucher kamen auf Ihre Kosten. Für Spiele war bestens gesorgt.

## DRK zeigte auf dem alten SSG-Platz die Vielzahl seiner wichtigen Aufgaben

### Zum Rot-Kreuz-Tag sahen leider nur wenige Besucher die Vorführungen

Langen (rt) - Lag es daran, daß verkaufsoffener-Samstag war und die Bürgerinnen und Bürger lieber zum Einkaufsbummel unterwegs waren, oder schienen manchen die Sonne gar zu sehr, daß sie sich lieber in ihren schattigen vier Wänden aufhielten? Niemand weiß, woran es lag, daß die Aktion der Langener DRK-Helferinnen und Helfer zum „Rot-Kreuz-Tag 1993“ am Samstag auf dem alten SSG-Sportplatz an der Zimmerstraße nicht den Besuch hatte, den man ihm gewünscht und den er auch verdient gehabt hätte. Immerhin hatte das DRK etliches angeboten, was interessant war, und an Unterhaltung fehlte ebenfalls nicht, denn der Orchesterverein Langen/Egelsbach hatte sich vor der Terrasse aufgebaut und brante ein Feuerwerk beschwingter Weisen ab. An Tischen unter Sonnenschirmen konnte man dieses Konzert ge-

nießen und mußte dabei weder Hunger noch Durst leiden. Am Verpflegungstisch gab es erfrischende Getränke, und gegen Mittag war auch ein deftiger Erbseneintopf aus der Gulaschkanne fertig. Dafür war der Betreuungszug des Kreisverbandes Offenbach zuständig. Die jüngsten Besucher hatten ihren Spaß an einer Hüpfburg und bei anderen Spielen, die vom Jugendrotkreuz initiiert worden waren; das auch Buttons präbte und für leckere Waffeln sorgte. Zahlreiche Fahrzeuge der DRK-Ortsgruppen aus dem Westkreis waren zu besichtigen, die Langener Feuerwehr ließ ein Einsatzfahrzeug unter die Lupe nehmen, und auch die Egelsbacher Wehr fuhr ihre neue Drehleiter aus. Eine weite Reise hatte eine Sanitätskolonne der Bundeswehr hinter sich. Vom Jägerbattalion

542 aus Bexheim im Saargebiet war ein Sanitätscontainer unter Tarnnetzen aufgestellt, und dort konnte man erfahren, wie es in einem Ernstfall zugeht, wenn Verwundete für die Überweisung zum Feldlazarett transportfähig gemacht werden. Einen im Verhältnis zur Besucherzahl regen Zuspruch hatte der Blutpendebus des Landesverbandes, zu dem 34 spendebereite Bürgerinnen und Bürger kamen, darunter Sabine Böhler und Hiltraud Seitz, die für ihre 25 Blutspende ausgezeichnet wurden. Mit Vorführungen, die sachkundig erläutert wurden, zeigten die DRK-Helferinnen und Helfer Beispiele aus ihrem Aufgabenbereich. Da wurde demonstriert, wie ein Notverbandplatz eingerichtet wird, führte man den richtigen Transport von Verletzten vor, zeigten die Fachleute, wie man ei-

nen Verband anlegt. Informativ war der angenehme Fall eines gestürzten Motorradfahrers. Da muß man schon beim Abnehmen des Helmes darauf achten, daß man keinen Fehler macht. Dann gilt es, die Schwere der Verletzung einzuschätzen und den Verletzten in die richtige Lage zu bringen, wobei es ebenfalls auf gebiete Handgriffe ankommt. Bis der Unglückliche dann auf der Trage ins Transportfahrzeug gehoben werden kann, sind etliche Dinge zu beachten. Die Demonstranten zeigten, daß sie ihr Handwerk verstanden. „Es wäre wichtig, daß viele Leute mehr von Erster Hilfe verstehen“, meinten die Ausbilder Roland Heil, Rudolf Ihm und Zugführer Werner Keim, und sie verwiesen auf die einschlägigen Kurse, die vom Langener DRK regelmäßig angeboten werden.



Im Blutpendebus geben spendewillige Bürger ein kleines Quantum ihres Lebenssaftes, der dringend für Notfälle benötigt wird.



Sie rührten nicht vergebens, die Köchinnen des DRK-Kreisverbandes Offenbach: Ihr Erbseneintopf schmeckte vorzüglich.



Hier wird ein verletzter Motorradfahrer auf die Trage gehoben. Außerste Vorsicht ist dabei geboten. Foto(s): rt

# 45. Messe Wächtersbach 15.-23.5.1993

Öffnungszeiten: Täglich von 10.00-18.30 Uhr (Einlaß bis 18.00 Uhr)  
Eintrittspreise: Erwachsene 5,00 DM. An Werktagen 3,00 DM. Kinder und Jugendliche 2,00 DM.  
Veranstalter: Stadt Wächtersbach - Abt. Messe - 6480 Wächtersbach 1 - Telefon 060 53-8020

### SONDERSCHAU MODELLBAU

EISENBAHNEN-FLUGZEUGE-SCHIFFE-AUTOS-BAGGER

Eine besucherfreundliche Ausstellung für die Familie:  
\* 16 Ausstellungshallen \* 340 Aussteller  
\* Großes Freigelände \* Vergnügungspark  
\* Täglich 3 Trend-Modenschauen  
\* Auto-Verlosung \* Kinderland  
\* Rahmen-Programm mit Marianne und Michael u. a.  
\* Sonderschauen

## PREISWERTE BÜCHER für unsere Leser

Erhältlich in der Geschäftsstelle der Langener Zeitung  
Darmstädter Straße 28 · 6070 Langen

Shaw Ende in Antibes	MARY SCOTT Fremde Gäste	JOSEF WES Sekunde der Wahrheit	PETER PAN	WIRT DEN ANPAN
6,90	6,90	6,90	10,90	9,90

## Seltene Vogelbruten wurden in der Gemarkung registriert

### Natur- und Vogelschützer zogen erfolgreiche Bilanz

Langen (ast) - Zur Jahreshauptversammlung der Ortsgruppe Langen des Naturschutzbundes Deutschland (früher Deutscher Bund für Vogelschutz) in der Gaststätte „Zum Lämmchen“ konnte Vorsitzender Horst Schaum zahlreiche interessierte Mitglieder begrüßen. Ehrengast war der Kreisvorsitzende Werner Weber, der einige Mitglieder für langjährige Tätigkeit auszeichnete. Neben den anwesenden Jubilaren (siehe nebenstehendes Foto) gehörten Lisa Fleckert (40 Jahre Mitglied), Fritz Bach (28 Jahre) und Klara Hortmann (25 Jahre) zu den Geehrten. Als sehr erfreulich bezeichnete Horst Schaum in seinem Jahresbericht die Tatsache, daß im vergangenen Jahr wieder einige sel-

tene Vogelarten in Langen gebrütet haben. Dazu gehören zwei Schleiereulenpaare, die sich um vier Junge vermehrt haben, eine Steinkauzbrut mit drei Jungen, drei Paare Neuntöter und zwei Kolonien Uferschwalben in der Kiesgrube. Dank sprach Schaum allen Mitgliedern aus, die sich aktiv an natur- und vogelschutzrischen Maßnahmen beteiligt haben. Aber auch außenstehenden Vogelfreunden galt der Dank, so der Familie Kroh, die auf dem Gelände des SSG-Freizeit-Centers 15 Nistkästen betreut, dem Wirt der Gaststätte „Birkenwäldchen“, der mit einer Stammtischrunde 20 Nistkästchen im Birkenwäldchen aufgehängt hat und

die betreut, sowie dem Leiter des Friedhofspersonals für die Betreuung der vielen Nistkästen auf dem Friedhof, deren Zahl sich im letzten Jahr um zwanzig erhöht hat. Dank galt auch Frau Börner für ihre Leitung der Vogelstimmwanderungen. Eine Diskussion über allgemeine Fragen des Naturschutzes schloß sich an, ehe mit der Vorführung von zwei Filmen über die Natur eine harmonische Versammlung beendet wurde.



Der Kreisvorsitzende des Deutschen Naturschutzbundes (früher Bund für Vogelschutz), Werner Weber (l.), zeichnete auf der Jahreshauptversammlung der Gruppe Langen langjährige Mitglieder aus (v.l.): Arnold und Grotel Werner (seit 1964 Mitglied), Kurt Schulmeyer (seit 1954) und Hanner Pleiß (seit 1955). Foto: ast

## Konfirmanden werden am Sonntag vorgestellt

### Gottesdienst in der Luther-Gemeinde

Langen - In der Martin-Luther-Gemeinde in Oberlinden werden im Gottesdienst am Sonntag, 16. Mai, um 10 Uhr die Konfirmandinnen und Konfirmanden vorgestellt, die am Sonntag, 23. Mai, ebenfalls um 10 Uhr, konfirmiert werden: Sabine Erdmann, Im Hasenwinkel 35 - Daniela Fietz, Danziger Straße 8 - Isabel Gerhard, Friedrich-Ebert-Straße 39 - Baluca Gottschal, Forsting 1 - Carsten Groh, Anemonenweg 32 - Matthias Groh, Anemonenweg 32 - Oliver Hein, Wagnerstraße 24 - Matthias Heinz, Siemensstraße

14 - Moriz Marian Jitaru-Becher, Forsting 11 - Birte Katharina Munsteiner, Haydnstraße 4 - Marcel Sebastian Munsteiner, Haydnstraße 4 - Sonja Beate Opp, Rudolf-Breitscheid-Straße 5 - Anna Katharina Roßberg, Wernerplatz 2 - Claudia Schumburg, Friedrich-Ebert-Straße 86 - Marc Schwick, Berliner Allee 49 - Frederik Siegel, Außenhalb SW 82 - Susanne Thierolf, Weißdornweg 31 - Hans-Jürgen Werner, Forsting 25 und Christan Werner Wiering, Friedrich-Ebert-Straße 1.

## Aus den Kirchen

**Kirchliche Nachrichten**  
**Evangelische Gemeinden**  
Samstag, 15. Mai 1993  
Gemeindehaus Carl-Schurz-Straße  
18 Uhr Wochenschlußbandacht (Pfarrer Prawitz)  
Sonntag, 16. Mai 1993 (Rogate)  
Johanneskapelle (Carl-Ulrich-Straße)  
10 Uhr Gottesdienst (Prädikant Dr. K. Barth)  
Martin-Luther-Kirche, Berliner Allee 31  
10 Uhr Gottesdienst mit Vorstellungen der Konfirmandinnen und Konfirmanden (Pfarrer Prawitz)  
Petrusgemeinde, Gemeindehaus Bahnstraße 46  
10 Uhr Gottesdienst mit Vorstellung der Konfirmandinnen und Konfirmanden - Gruppe II (Pfarrerin Olschewski)  
Stadtkirche 10 Uhr Gottesdienst (Pfarrer Borch), anschließend Führung und Gespräch mit der Künstlerin Heiga Jöster über die ausgestellten Kunstwerke  
Montag, 17. Mai 1993 Johanneskapelle, Carl-Ulrich-Straße  
19 Uhr Friedensgebet  
Gemeindehaus, Frankfurter Straße 3  
20 Uhr Evas Abendrunde  
Mittwoch, 19. Mai 1993  
19 Uhr Ökumenischer Gottesdienst in der Albertus-Magnus-Kirche anläßlich der Kreiskulturwochen  
Donnerstag, 20. Mai 1993 (Christi Himmelfahrt)  
Johanneskapelle, Carl-Ulrich-Straße  
kein Gottesdienst  
Martin-Luther-Kirche, Berliner Allee 31  
10 Uhr Gottesdienst, musikalisch ausgestattet (Pfarrer I. R. Wächter)

**Petrusgemeinde, Gemeindehaus Bahnstraße 46**  
kein Gottesdienst  
**Stadtkirche**  
10 Uhr Gottesdienst am Paddelteil (bei schlechtem Wetter um 10 Uhr in der Stadtkirche, Pfarrer Borch)  
**Johannes- und Petrusgemeinde**  
Am Himmelfahrtstag, 20. Mai 1993, finden in der Johanneskapelle, Carl-Ulrich-Straße, und im Gemeindehaus, Bahnstraße 46, keine Gottesdienste statt. Wir laden Sie ein, am Gottesdienst am Paddelteil (bei schlechtem Wetter in der Stadtkirche) teilzunehmen.

**Stadtmision Langen**  
Sonntag, 16. Mai  
17.15 Uhr Bibelstunde  
Dienstag, 18. Mai  
19.30 Uhr Bibelstunde

**Freie ev. Gemeinde Wiesgäßen 27**  
Sonntag, 16. Mai  
10 Uhr Gottesdienst (Pastor Hees)  
10 Uhr Kindergottesdienst  
20 Uhr Anbetungsgottesdienst  
Donnerstag, 20. Mai (Christi Himmelfahrt)  
10 Uhr Gemeindegottesdienst in Schlüchtern (kein Gottesdienst in Langen)

**Biblische Glaubensgemeinde Mainstraße 1 bis 3**  
Sonntag, 16. Mai  
16.30 Uhr Gottesdienst mit Kindergottesdienst

**Ev. Freikirche Mainstraße 1 bis 3**  
Sonntag, 16. Mai  
9.30 Uhr Gottesdienst und Kindergottesdienst  
Dienstag, 18. Mai  
20 Uhr Bibelkreis

# FLOHMARKT

in der Wassergasse  
Die Einkaufsstraße im Herzen der Altstadt  
am Samstag, 15. Mai 1993  
von 9.00 bis 14.00 Uhr

**BACH** Ihr Haus für Raumausstattung  
Fahrgasse 17  
6070 Langen  
Tel. 2 35 12  
Parkplatz  
Im Hof

**Modestübche**  
Gisela Ruder  
Junge sportliche MODE - Tel. 2 83 77

**TRAIL** Tel. 2 41 25

**OK OPTIK-KEIM-UHREN**  
Wassergasse 6 · 6070 Langen · Telefon 2 75 29

**RATH** Langens Spezialgeschäft für Fisch - Wild - Geflügel  
Wassergasse 7 · 6070 Langen · Tel. 06103 / 2 21 76  
Kompetent für: Langhaarpflege und Frisurenberatung

**Haarstudio Herfurth**  
Wir erwarten Sie zu kundenfreundlichen Öffnungszeiten  
Mo.-Fr. 8.00-18.00 Uhr, Sa. 7.00-14.00 Uhr  
und freuen uns auf Sie in  
6070 Langen, Wassergasse 12, Telefon 06103 / 2 10 44

**jeans express lines** Rheinstraße 23  
FASHION - lives  
Telefon 5 26 03

**Keramikstube** Handgeformte Gebrauchs- u. Zierkeramik, Telefon 5 25 44  
**DER BUCHLADEN** Wassergasse 14, 6070 Langen, Telefon: 06103 - 2 87 17

**BLUMEN-STÜBB** Inh. Marie Sehring, Tel. 17 07

**wüstenrot** Zum Glück berät Sie Wüstenrot.  
PETER HEUSER PRIVAT: 069-380 89 45  
Im Beratungsbüro  
DIENSTAG u. DONNERSTAG: Tel. 06103 / 2 39 96

**COMPUTER** transparent  
6070 Langen  
Wassergasse 1  
Tel. 06103 / 2 82 73  
Fax 06103 / 2 68 00









# Klee ANGEBOTE

um Glück gibt's Klee! Für Garten, Zoo & Hobby



**Margueriten-Busch**  
Schöne, buschige, dekorative und üppig blühende Pflanze für sonnige Standorte  
**12,95**



**Margueriten-Stamm**  
Weißblühende, buschige Solitärpflanze, sehr gut geeignet für vollsonnige Lagen  
Höhe ca. 80 cm  
**16,95**

# Klee - für Ihr blühendes Hobby



**Petunien**  
Reichhaltige Auswahl an farbenprächtigen, großblütigen Blumen  
**0,95**



**Fleißiges Lieschen**  
Schöne, kompakte, buschige Pflanzen in verschiedenen Farben  
**0,95**



**Großstauden**  
Große Sortenauswahl in verschiedenen Farben und bester Qualität ab  
**8,95**



**Blühende Containerrosen**  
Buschige Pflanzen mit duftenden Blüten in verschiedenen Farben  
**11,50**



**Emsa-Blumenkübel „Landhaus“**  
Ideal für den Hauseingang in weiß und braun  
Maße: 38 x 38 cm ohne Bepflanzung  
**49,95**



**Alko Elektro-Rasenmäher**  
32 E, 700 W/220 V, Schnittbreite 32 cm, 3-fach höhenverstellbar, inkl. 26 l Großfangkorb  
**189,-**



**Alko Elektro-Rasenmäher**  
40 E, 1100 W/220 V, Schnittbreite 38 cm, 5-fach höhenverstellbar, inkl. 45 l Großfangkorb  
**329,-**



**Alko Rasentrimmer TE 200**  
Handlich klein und leicht, TÜV/GS-geprüft, 200 W/220 V, Schnittbreite 25 cm  
**49,-**



**Seerosen**  
Große Auswahl in verschiedenen Farben  
**15,-**

**So finden Sie Klee!**



Engelsbach, Kurt-Schumacher-Ring 4 (neben toom-SB-Warenhaus)  
Tel.: Nr. 06103/42091

Öffnungszeiten:  
Mo, Di, Mi + Fr 9.00 - 18.30 Uhr  
Do 9.00 - 20.30 Uhr  
Sa 8.00 - 14.00 Uhr  
lg, So 8.00 - 16.00 Uhr

## Ein Wegweiser zu Fachleuten. Ein Service der Langener Zeitung

**Fa. DORNBURG GmbH**  
Fliesenfachgeschäft  
Fliesen • Platten • Mosaik • Marmor  
— Inh. Heinz Jakel —  
Raiffelsenstr. 12, 6070 Langen  
Tel. 0 61 03 / 7 40 80 • Fax 7 49 88

**Langener Zeitung**  
Die Heimatzeitung für alle!  
Auch für Ihre Anzeige!

**H. STEITZ** GMBH  
Malergeschäft  
VOLLWÄRMESCHUTZ • VERPUTZ  
ANSTRICH • LACKIERUNG • TAPEZIEREN  
gegr. 1925  
Heinrichstraße 32 - 6070 Langen  
Tel. 06103 / 2 28 42

An alle Hausbesitzer im Gebiet  
**LANGEN - EGELSBACH - DREIEICH**  
WIR stellen Ihnen unsere Leistung

**Gerüstbau** zur Verfügung  
Gerüstbau Langen GmbH, Neckarstraße 54  
Büro: Rostädter Straße, Dreieich-Sprendlingen  
Tel. 06103 / 6 29 23

Die Leistung, Klemmerei, Installation, Geshelzung  
**Ihre neue Wanne in 3 Stunden**  
Ohne Ausbau der alten Wanne.  
Ohne Fliesenschaden.  
**J. BÄRTL**  
Schlagasse 7 - Telefon 2 34 01  
6070 LANGEN/Hessen

**Anzeigen sind nicht Ihr Bier?**



Dabei sind Anzeigen in der Langener Zeitung bestens platziert.  
Erstens kann sich Ihr Streuplan präzise dem Einzugsgebiet anpassen.  
Zweitens ist die Langener Zeitung die am meisten gelesene, abonnierte Zeitung im Gebiet.  
Drittens stimmen die Preise. Deshalb setzen auch Sie auf die **LANGENER ZEITUNG!**

Langener Steinmetzbetrieb  
**Grabmal-KUHN**  
vorm. Schäfer  
Bildhauer und Steinmetzmeister  
Langen, Südliche Ringstr. 184, Friedhofstr. 36-38  
Telefon 2 23 11  
**GRABMALE IN ALLEN FORMEN, FARBEN UND GESTEINSARTEN**

**Rainer Schüller**  
MALERMEISTER

- Putz- und Trockenbau
- Wärmedämmung
- Fassadenrenovierung
- Maler- und Tapezierarbeiten
- Teppichböden

6070 LANGEN • An der Koberstadt 6 (Steinberg) • Telefon 06103 / 2 66 51

**RAUM AUSSTATTUNG**  
J. K. BACH  
Bodenbeläge - Teppiche - Gardinen  
Dekorationen  
6070 LANGEN • Fahrgasse 17  
Telefon 06103 / 2 35 12

**ETEC** GmbH  
ELEKTROANLAGENBAU  
- Elektroinstallationen  
- Steuer-Regel-Meßtechnik  
- Schaltanlagenbau  
- Service und Wartung  
Tel. 06103 / 7 85 57  
Fax 06103 / 7 86 68  
Voltastraße 4  
6070 Langen

**LVMG** Heidrun  
Beuchert-Dracker  
Versicherungen  
Wingertstraße 67 - 6072 Dreieich  
Telefon/Telefax 06103 / 6 96 91  
Montag-Freitag von 9-12 und 15-18 Uhr

**Fliesen SCHWALBE**  
Fliesen, Platten, Mosaikverlegung und Reparaturen  
Südliche Ringstraße 191, 6070 Langen  
Tel. 06103 / 5 29 03

**Kunststoff-Fenster & Haustüren**  
• für Alt- und Neubau •  
**WERKMANN, JOST U. GÄRTNER**  
Kunststoff-Fenster u. Jalousietten GmbH  
Dieselstraße 5 • 6073 Egelsbach • Tel. 4 24 01

**»Pietät« KARL DAUM**  
Erd-, Feuer-, See-Bestattungen, Überführungen  
Sarglager - Sterbewäsche - Zierurnen  
Ausführung kompletter Bestattungen  
Alle Formalitäten, auf Anruf Hausbesuch  
Fahrgasse 1, 6070 Langen, Telefon 2 29 68

**Wer nicht wirbt, wird bald vergessen!**  
Hier könnte Ihre Anzeige stehen zum Preis von DM 70,- zzgl. MwSt.  
Ihr Anzeigenberater, Herr Schmitt, berät Sie gerne.  
Telefon 2 10 11-12  
**Langener Zeitung**

### Informationen und wichtige Rufnummern auf einen Blick FÜR LANGEN, EGELSBACH UND DREIEICH

LANGEN	DREIEICH
<b>Ärztlicher Sonntagsdienst</b> Samstags, ab 7 Uhr, bis montags, 7 Uhr: Notdienstzentrale Telefon 5 21 11 und 1 92 92  Mittwoch, 19. Mai 1993: Frau Dr. Dirksen, Praxis: Bahnstr. 6 Tel. 2 20 10, Wohnung: Fr.-Ebert-Str. 88 Tel. 7 92 70	<b>Ärztlicher Sonntagsdienst</b> Notdienstzentrale Dreieichhain Ringstraße 114 (Ecke Halner Chaussee) Telefon 06103 / 8 10 40  Mittwoch, 19. Mai 1993: Dr. Al-Dogachi, Dreieichhain Halner Chaussee 86, Tel. 8 61 76
<b>EGELSBACH</b>	
<b>Ärztlicher Sonntagsdienst</b> Samstags, ab 7 Uhr, bis montags, 7 Uhr: Notdienstzentrale Telefon 1 92 92 und 5 21 11  Mittwoch, 19. Mai 1993: Dr. Hambek, Odenwaldstr. 7 Tel. 4 94 22	<b>Apothekendienst</b> Fr., 14.5. Dreieich-Apotheke Buchsschlag Buchschrager Allee 13 Tel. 6 60 98 Sa., 15.5. Hirsch-Apotheke Sprendlingen Frankfurter Str. 8 Tel. 6 73 46 So., 16.5. Stadtor-Apotheke Dreieichhain Dreieichplatz 1 Tel. 8 13 25 Mo., 17.5. Fichte-Apotheke Sprendlingen Frankfurter Str. 37 Tel. 3 30 85 Di., 18.5. Adler-Apotheke Götzenhain Langener Str. 18 Tel. 8 56 03 Mi., 19.5. Stern-Apotheke Dreieichhain Damaschkestr. 4-6 Tel. 3 19 80 Do., 20.5. Löwen-Apotheke Sprendlingen Hauptstr. 54-56 Tel. 6 16 30
<b>Apothekendienst für Langen und Egelsbach</b> Der Nachtdienst, Sonntags- und Feiertagsdienst beginnt jeweils an den genannten Daten um 8.30 Uhr und endet am nächsten Morgen um 8.30 Uhr.	
Fr., 14.5. Apotheke am Bahnhof, Langen Liebigstr. 1, Tel. 2 57 23 Sa., 15.5. Egelsbach-Apotheke, Egelsbach Emst-Ludwig-Str. 48, Tel. 4 33 09 So., 16.5. Rosen-Apotheke, Langen Bahnstr. 119, Tel. 2 30 61 Do., 17.5. Spitzweg-Apotheke, Langen Bahnstr. 102, Tel. 2 52 24 Di., 18.5. Garten-Apotheke, Langen Gartenstr. 82, Tel. 2 11 78 Mi., 19.5. Einhorn-Apotheke, Langen Bahnstr. 69, Tel. 2 26 37 Do., 20.5. Apotheke am Bahnhof, Egelsbach Bahnstr. 49, Tel. 4 90 08	<b>Wichtige Rufnummern</b> Dreieich-Krankenhaus ..... 5 80 DRK-Krankentransport ..... 2 37 11 Polizei-Notruf ..... 1 10 Feuerwehr-Notruf ..... 1 12 Polizei Langen ..... 2 30 45 Polizei Dreieich ..... 6 10 29 Feuerwehr Langen ..... 2 20 07 Feuerwehr Egelsbach ..... 4 92 22 Feuerwehr Dreieich ..... 6 11 22 Ihr Taxi-Ruf in Langen ..... 2 77 77 Ihr Taxi-Ruf in Langen ..... 2 22 22 Schlüsseldienst ..... 2 27 60 Bereitschaftsdienst der Stadtwerke Langen ..... 20 61 48 Dreieich ..... 60 20 Egelsbach (über Polizei Langen) ..... 2 30 45 Sonntagsdienst der Stadtschwester Zentrum Gemeinschaftshilfe Langen ..... 2 20 21 Pflegeteam Dreieich ..... 3 63 37
<b>»Pietät« KARL DAUM</b> Erd-, Feuer-, See-Bestattungen, Überführungen Sarglager - Sterbewäsche - Zierurnen Ausführung kompletter Bestattungen Alle Formalitäten, auf Anruf Hausbesuch Fahrgasse 1, 6070 Langen, Telefon 2 29 68	
<b>FARBENHAUS LEHR</b> Farben - Lacke - Tapeten 6070 Langen Neckarstraße 19a • Telefon 06103 / 2 21 87	<b>Gebr. SCHNEIDER</b> Inh. G. Zinn Rollendruckfabrik Rollböden aus Kunststoff, Holz, Aluminium Rolltre, Rollgitter, Scherengitter, Merkisen Fertigbau-Elemente zum nachträglichen Einbau - Reparatur Anerkannter Fechtbetrieb im Bundesverband Deutscher Rollenderhersteller e. V. Außenhofs-Str. 16 • d. Dermst. Ldstr. 6070 Langen • Telefon 2 38 79

**Pietät SEHRING** Inh. Peter Küppers  
Erd- und Feuerbestattungen - Überführung im In- und Ausland - Erledigung aller Formalitäten - Tag und Nacht, auch sonn- und feiertags erreichbar.  
6070 Langen, Mörfelder Landstraße 27  
Telefon 06103 / 7 27 94

**Party-Back-Service**  
für Ihre Feste  
z. B. Party-Brötchen, Party-Kranz, Laugen-Artikel wie BREZEL, Brötchen, Stangen, Baguette od. raffinierte Brot-Arrangements  
Und alles frei Haus geliefert.  
6070 Langen, Tel. 06103/2 99 09  
Wetter-Ring-Str. 28  
Tel. 06103 / 5 11 11

**Zimmerer Hunkel**  
Altbauanfertigung • Dachgebälk • Dachstuhlultrabau  
Deckenstrebeneinbau • Gauben • Vordächer  
Pergolen • Autokarvermietung bis 45 l

**Elektro-Anlagen STECH**  
Fachgeschäft für Elektrotechnik  
Ausführung von Elektroanlagen aller Art  
Lieferung • Montage von Nachströmen, Heiz- und Elektrogeräten u. Lampen  
Kundendienst • techn. Beirathung  
6070 Langen/Hessen  
Wiesgäßchen 44

**HERBERT KIRCHHERR**  
Aachener und Münchener Versicherungen  
Schlierstraße 10 • Langen  
Telefon 06103 / 2 28 93

**Hier könnte Ihre Anzeige platziert sein!**  
Zum Preis von DM 35,- zzgl. MwSt.  
an jedem Freitag.

**Probleme mit Ihrer Frisur?**  
Dann ins  
**Frisierstübchen Barbara**  
Damen • Herren • Kinder  
Öffnungszeiten:  
Dienstag-Freitag 8.30-18 Uhr, Mo. Ruhetag  
Rheinstraße 24 • 6070 Langen • Tel. 06103 / 2 29 49

**Dach-JR**  
Nordstraße 42, 8450 Hanau  
**JÜRGEN RINKER**  
Erbittet Kontaktaufnahme unter Tel. Witzhausen 06150 / 8 19 70

**Kfz-Zulassungsdienst**  
E. Rettig  
• Anmeldungen  
• Abmeldungen  
• Ummeldungen  
• TÜV-Vorfahrten usw.  
Heinrichstraße 35 • 6070 Langen • Tel. 06103 / 5 43 16

**GRAF**  
Blumenfloristik • Pflanzen Heim- und Gartenbedarf  
6072 Dreieich, Solimische Weiherstr. 17, Tel. 06103 / 8 21 61  
Damasstraße Str. 10, Tel. 06103 / 6 74 50  
6070 Langen, vormals Blumen Schickedanz  
Bahnstraße 9, Tel. 06103 / 2 38 38  
Telefax 06103 / 8 40 69

Herzlichen Dank all denen, die uns durch liebevolle Beweise ihre Anteilnahme zum Tode unserer lieben Entschlafenen

Erika Rosbigalle geb. Neumann Ernst Rosbigalle

durch Wort, Schrift, Kränze und Blumen erwiesen haben.

Im Namen aller Angehörigen: Dieter Weide

Hannover, im Mai 1993

Achtung wichtig!!!

Mitteilung der STEINMETZ-BRUNNUNG

Grabmal-Verkäufe per Telefon und an der Haustüre sowie telefonische Angebote von Grabmalen sind lt. Bundesgerichtshof gesetzlich verboten.

Examierte Altenpflegerin bietet

ambulante Pflege

Sandra Neusser Telefon 06103 / 5 37 25

Zimmermann

Trauerkleidung

für Damen und Herren finden Sie bei uns in großer Auswahl und allen Größen. Alle Änderungen werden sofort ausgeführt in

Russelshelm, Bonner Straße 40, Tel. 4 14 14 Langen, am Lutherplatz, Gartenstraße 6, Tel. 06103 / 2 79 21

Bei einem Trauerfall GÄRTNEREI WELTER 06103 17 71

PARKSCHWIMMBAD SPRENDLINGEN DER STADT DREIEICH SAISON-ERÖFFNUNG Samstag, 15. Mai 1993, 10.00 Uhr

Amtl. Bekanntmachungen

Langen

Amtliche Bekanntmachungen

Betr.: Änderungen bei Müllabfuhr und Straßenreinigung wegen städtischem Betriebsausfall, Christi Himmelfahrt, Pfingstmontag und Fronleichnam.

Samstag, 15. Mai 1993, 19.30 Uhr Einlass 19 Uhr Bürgerhaus Sprendlingen in Dreieich

FEST DES SPORTS

Ehrung der Dreieicher Sportler des Jahres

Eintritt: DM 16,- (Tischreservierung) Vorverkauf: Bürgerhaus Sprendlingen, Fichtestr. 50, 6072 Dreieich, Tel. 0 61 03/60 00 31

Wichtig für Anzeigenkunden

Die nächste Freitag-Ausgabe der Langener Zeitung erscheint am Donnerstag, dem 20. Mai 1993

Wir beiraten Carsten Mayer Tanja Engel 6072 Dreieich-Dreieichenhain

Wir heiraten am 22. Mai 1993 Dominika Braun Michael Henning 6000 Frankfurt am Main, Friedhofstraße 7

TRESORE GRATISPROSPEKT 06103 - 423 18 FISCHER - LANGENER STR. 27 6073 EISELSBACH

Victoria ist da! \* 6. Mai 1993 Katja und Olaf Rade 6070 Langen, Im Singes 9

WIR HEIRATEN am 21. Mai 1993 Andreas Seipp Andrea Pallauf 6070 Langen, Friedhofstraße 23

Wir geben uns heute das Ja-Wort Reiner Müller Elvira Schäfer 6070 Langen

Peña Flamenco los cabales TSC Bimbären Jazz-Formation Ull & Mathias Trampolinshow STG-Gymnastik Rhythmische Sportgymnastik Gymnastik & Tanz

Herzlichen Dank allen Verwandten, Bekannten, Nachbarn, Freunden, der Kegelformer der BSG, dem VdK Ortsgruppe Langen, der Deutschen Bundespost (Seniorengruppe) Herrn Seemann, der Petrusgemeinde Pfarrer Kades für dessen Besuch, dem Jahrgang 1919/1920 Egelbach, die uns anlässlich unserer goldenen Hochzeit Glückwünsche, Blumen und Geschenke so reichlich haben zukommen lassen. Willi und Irmgard Lautenschläger Langen, im Mai 1993

Die Ehrungen zu meinem 85. Geburtstag haben mich sehr beeindruckt. Ich danke allen recht herzlich, die meiner gedachten und mich mit Glückwünschen und Geschenken so hoch erfreut haben. Besonderen Dank allen Verwandten, Freunden und Bekannten, meinen Nachbarn, dem Jahrgang 1907/08, dem Vorstand des TV 1862 Langen, der Altkameradschaft sowie Herrn Pfarrer Wächter und Herrn Pfarrer Kades. Karoline Holzbäuser Langen, im Mai 1993

Frischer Spargel direkt vom Erzeuger Verkauf: Else Hunkel, Langen Südl. Ringstraße / Ecke Fiechtstraße Di., Do. + Fr. 14.30 Uhr bis 18.00 Uhr Sa. + So. 10.00 Uhr bis 12.00 Uhr

STELLENANGEBOTE

Ab und zu Lufthansa AirPlus Nebenjob Poststelle! Wollen Sie vier mal im Jahr einen Monat lang Geld dazuverdienen? Sind Sie ein gewissenhafter Teamarbeiter? Mit geschickten Händen?

Wir bieten selbständige Tätigkeit, auf Wunsch auch freiberuflich! Als Tochterfirma der LEGENT Corporation, einem der weltweit führenden Hersteller von System Software im Mainframe-Bereich, betreuen wir im deutschsprachigen Raum mit mehr als 120 Mitarbeitern über 2500 Kunden mit stark steigender Tendenz.

ASSISTENT/IN FÜR INTERNE PC- UND BENUTZERBETREUUNG Um diese interessante und selbständige Aufgabe übernehmen zu können, benötigen Sie fundiertes Fachwissen im Bereich LAN, PC-Hardware und Software.

LEGENT GmbH Siemensstraße 14 • 6078 Neu-Isenburg

Arztheilerin für abwechslungsreiche, selbständige und verantwortungsvolle Tätigkeit gesucht. Überparteiliche Bezahlung. Oberärztliche Bezahlung. Beratung bitte schriftl. od. tel. Dr. med. Valentin Mayer prakt. Arzt

GEORG VON OPEL Sie kennen uns: Wir zählen zu den größten Automobilhandelsunternehmen und sind im Wirtschaftsraum Frankfurt mit zahlreichen Niederlassungen vertreten.

Automobil-Verkaufsberater/innen Was wir von ihnen erwarten: Selbständigkeit, Engagement und Durchsetzungsstärke. Was Sie von uns erwarten können: systematische Einarbeitung, kompetente Verkaufunterstützung, große Marktbedeutung, gutes Betriebsklima, mittelfristige Aufstiegschancen, qualifizierte Berufsausbildung bzw. Berufspraxis, auch aus anderen Branchen und Funktionen.

PETER GRIESE Computer-Systemhaus GmbH Computer- und Datenservice CDS Organisations-Assistent(in) gesucht. Für die Verstärkung unserer Software-Ableitung suchen wir eine(n) Mitarbeiter(in) mit EDV-Erfahrung, für die Kundenbetreuung, Software-Dokumentation, Werbemaßnahmen und Terminplanung, Kfm. Grundkenntnisse notwendig.

PETER GRIESE Computer-Systemhaus GmbH Computer- und Datenservice CDS Sekretärin gesucht. Als führendes Computer-Systemhaus in unserem Marktsegment suchen wir eine engagierte Fachfrau, möglichst über 30 Jahre, mit PC-Erfahrung, Nichttrauerchen.

Nette Kollegen kennenlernen ist eine der vielen Chancen, die Ihnen Randstad bietet. Bei wechselnden Einsätzen in verschiedenen Unternehmen werden Sie rasch in den jeweiligen Betriebsalltag einbezogen. Erweitern Sie Ihre Kenntnisse und erhöhen Sie Ihre berufliche Erfahrung. Wir suchen Fremdsprachensekretärinnen, Phono- und Texttypistinnen

Büro randstad zeit-arbeit Die Anzeige ist die Königin der Werbung

Arbeitsstelle für ca. 20 Stunden pro Woche nach Vereinbarung für allgemeine Büroarbeiten (PC). Bewerbung an: K.I.S.S. Marketing GmbH, Otto-Hahn-Str. 6, 6070 Langen, Tel. 06103/77 81 47

Reinigungskräfte Zuverlässige Reinigungskraft für Hausentwässerung gesucht. Tel. Bewerbungen von Mo.-Fr. erbeten. FRANKFURTER HEINZELMÄNNCHEN GEBÄUDE- UND BÜROSERVICE GMBH Löwenstraße 14, Frankfurt 60, Tel. (069) 49 70 90

LANGENER AKZENTE STADTHALLE So. 18. 5. - 16 Uhr ARKADENS THEATER Eine ungewöhnliche Theater-Aufführung zu ungewöhnlicher Stunde ICH ZEIGTE MICH ALS YUNUS (Yunus dje Gönüdüm) 30 Mitwirkende, musikalische Begleitung live Di. 25. 5. - 19.30 Uhr TONBILDSCHAU ICH LIEBE MEIN LAND Eine literarische Reise durch die Türkei mit Gedichten des türkischen Dichters Nazim Hikmet im Musiksaal der Dreieich-Schule Fr. 28. 5. - 20 Uhr Pop-Konzert mit YONCA EVCIKIM UND GRUPPE KARTENVORVERKAUF (0 61 03) 203 145

URLAUB UNGLAUBLICH GÜNSTIG! TRANSAIR Urlaub für Preislervere 15.5. Algvea Strand von Foleia Hotel Altamara\*\*\* 2 Wo/Wi/Di 1269,- 20.5. Türkei Antalya Hotel Artemis\*\* 1 Wo/Wi/Di 789,- 21.5. Teneriffa Puerto de la Cruz Hotel Don Monello\*\* 2 Wo/Wi/Di 1199,- 22.5. Formosa Is Pajola Aph. Pajola\*\* 1 Wo/Wi/Ze 629,- 23.5. Gran Canaria Playa del Ingles\*\*\*\* Prezis 4 Sterne Hotel 2 Wo/Wi/Di 1409,- 23.5. Mallorca Popovora Hotel Maria Dolores\*\*\* 2 Wo/Wi/Di 899,- 24.5. Teneriffa Saona Hotel Tour Chalel\*\*\* 2 Wo/Wi/Di 1099,- 24.5. Teneriffa Orea Zaris Hotel Nohch Kanische\* 2 Wo/Wi/Di 849,-

FLIEGEN SIE CARAVAN Die Astra-Tiefflieger-Preise kommen! Astra Caravan GL, Farbe kosmosblau, Bj. 1091, km 55.000, Zubehör: Radio/Cassette VK DM 22.500,- Astra Caravan GL, Farbe weiß, Bj. 0792, km 12.000, Zubehör: Radio/Cassette, ZV, Schiebedach, Servolenkung, 1/6i Kat.-55 KW VK DM 23.500,- Astra Caravan GL, Farbe novachwarz, Bj. 0992, km 19.000, Zubehör: Radio/Cassette, ZV, Schiebedach, Servolenkung, 1/6i Kat.-55 KW VK DM 23.900,- Astra Caravan GL, Farbe weiß, Bj. 1092, km 15.000, Zubehör: Radio/Cassette, ZV, Schiebedach, Servolenkung, 1/6i Kat.-55 KW VK DM 24.100,- Astra Caravan GL, Farbe weiß, Bj. 1092, km 25.000, Zubehör: Radio/Cassette, ZV, Schiebedach, Servolenkung, 1/6i Kat.-55 KW VK DM 24.500,-

LEIDER GUT PARTY mit HR3 Starmoderatoren FRANK SEIDEL & MÜNCH Die Video-Light-Musikshow Samstag 15. 5. SELIGENSTADT 20 Uhr

Reparaturen Fenster und Rollläden Telefon 06103 / 37 36 87 gew.

ALLESMACHER-SERVICE Arbeiten und Dienstleistungen von A-Z. Zuverlässig + preiswert. Telefon 06103 / 2 72 27 gew.

**Maarie Jonecker, Wollstube**  
 Seit 15 Jahren das Handarbeits-Fachgeschäft mit gut geschulter technischer Beratung  
 Geschäftszeiten: Mo.-Fr. von 9.00-12.30 Uhr  
 14.00-18.00 Uhr, Sa. 9.00-12.30 Uhr  
 Mittwoch nachmittags geschlossen  
 Ernst-Ludwig-Straße 20  
 6073 Egelsbach  
 Tel. 06103 / 4 29 02

**Dachdeckerarbeiten**  
 führen schnellstmöglich aus:  
**Geb. Literski GmbH**  
 Tel. 06181 / 8 35 84 od. 25 93 45  
 Sämtliche Dacharbeiten wie  
 Altdachumdeckungen, Flachdach neu und  
 Sanierung sowie Schieferarbeiten und  
 Dachreparaturen

**RUNTE Teppichreinigung**  
 Wir ... waschen Ihre Teppiche auf der modernsten und größten Teppich-Waschanlage in Hessen umweltfreundlich.  
 - Orient-Spezialwäsche  
 - Teppich-Reparaturen  
 - Polstermöbel- und Teppichbodenreinigung frei Haus  
 Tel. 069 / 92 08 08 00, 06181 / 9 49 90

**Geh' mal wieder ins Kino**

<b>KINO-TREFF</b> LICHT-BURG-KINOS Bahnhofstr. 72, Tel. 06103 / 2 22 09 NEUES UFA: Rheinstr. 82, Tel. 06103 91 31	<b>MOLLYWOOD</b> Start Tag: 20.15 (12) Sa.-So. Di. 15.15 + Sa. + So 17.45 <b>REKHA</b> Sohn, verlobt und geliebt Die neue Komödie Sa. 23.00 Premier <b>EW. UNIMAX-KINESCOPE</b> ANISBOT	<b>FANTASIA</b> 3. Mai Tag: 20.15 (12) Sa.-So. Di. 15.15 + Sa. + So 17.45 <b>BLUMENRAU</b> ANISBOT UND TÄGLICH CHRISTI DAS MIRWELTER Eine herrschende, spritzige Komödie	<b>REUER ST.</b> Di.-Do. Tag: 20.00 (18) <b>SAM RAJAH</b> (Tanz der Tiger) Treff: 20.00 <b>DER ANKER</b> DER FÜRSTENTUM Sa. 20.00 <b>„VIL. DER WIESE“</b> (18) Di. 23.00 (18) „Junk“ Premier
---	--	--	--

Fußbodenverlegung und Malerarbeiten aller Art führt fachgerecht und preiswert aus M. Schuster, Tel. 069 / 85 93 48 o. 069 / 84 47 32

**EGELSBACHER NACHRICHTEN**  
 mit den amtlichen Bekanntmachungen für die Gemeinde Egelsbach

Redaktion  
 ☎ 2 10 12  
 Anzeigen/Vertrieb  
 ☎ 2 10 11  
 Langen Darmstädter Straße 26

**Angebotsinformation Ihres Frische-Treffpunktes**

**Pfälzer Sauwagen**  
 hergestellt nach überlieferter, alter Familientradition aus magerem Schweinefleisch, besten Pfälzer Kartoffeln und wohlschmeckenden Naturgewürzen. Das Ganze gefüllt in einen echten Sauwagen, schmeckt hervorragend aus der Pfanne oder kalt serviert.  
**1.79**  
 100 g

**Volltreffer – herzhaft und frisch.**

<b>Schweine-Braten, -Gulasch</b> aus der saftigen Schulter, bestens zugeschnitten 1 kg <b>7.99</b>	<b>Herzhaftes zum Mittagstisch.</b> <b>Speißbraten</b> vom Schweinekamm, gefüllt mit knackfrischen Zwiebeln und edlen Gewürzen, köchenfertig zubereitet 1 kg <b>9.99</b>	<b>Sonnen-Bassermann Ravioli</b> in Fleisch-oder Tomatensoße je 850 ml-Dose <b>12.99</b>
<b>Dauerwurst-Aufschnitt</b> 4-fach sortiert 100 g <b>1.99</b>	<b>Windfrisch Sahne</b> 28 % Fettgehalt 200 g-Becher <b>0.99</b>	<b>Amaretto di Saronno</b> 28 Vol. % 0,5-Liter Flasche <b>12.99</b>
<b>Le Tartare Frischkäse</b> mit Kräutern, 70% Fett i. Tr. 150 g-Becher <b>3.49</b>	<b>Frische Treffer der Saison.</b> Französische Gurken Kl. I Stück <b>1.29</b>	<b>Wie formuliere ich eine Kleinanzeige?</b> Eine Anzeige soll Erfolg haben. Dazu muß sie nicht originell oder witzig sein. Das gilt besonders für Kleinanzeigen. Für Gags und „Werbekunst“ ist hier meist kein Raum. Wichtiger ist: Kurz und knapp alles Wesentliche sagen. Das beginnt mit der Frage: <b>Was sollte ich fett herausstellen?</b> Faustregel: Immer das Wort, das möglichst eindeutig sagt, worum es eigentlich geht. Da Kleinanzeigen oft nur flüchtig gelesen werden, ist der richtige „Aufhänger“ besonders wichtig. <b>Was sollte im Text stehen?</b> Machen Sie einen „Rollentausch“. Versetzen Sie sich in die Rolle des Lesers, der sich für Ihre Anzeige interessiert. Welche Angaben sind besonders wichtig für ihn? Filtern Sie so alles Wesentliche heraus und bedenken Sie: Längere Texte sind zwar teurer, aber zu wenig Angaben können unnötige und lästige Fragen verursachen. Sind Sie nach Erscheinen Ihrer Anzeige auch unter der angegebenen Telefonnummer zu erreichen? Es wäre doch ärgerlich, wenn jemand unsonst anruft. Nicht jeder meldet sich ein zweites Mal.
<b>Langnese Eiskrem</b> verschiedene Sorten je 1l-Packung <b>5.49</b>	<b>JACOBS Café</b> KRONUNG je 500 g-Vacu-Packung <b>6.99</b>	<b>OFFENBACH-POST</b> Große Marktstr. 36-44, 6050 Offenbach Telefon 069 / 80 63 366 - Fax 069 / 81 01 20 oder wenden Sie sich an eine unserer bekannten Geschäfts- oder Annahmestellen!

**TENGELMANN**  
 Langen, Liebigstraße 3 - 5  
 und weitere 200 x im Rhein-Main-Gebiet

**DESIGN IN QUALITÄT**

**Zwei, die Ihre Küche gut machen.**  
 Für Leute mit Geschmack und gerne auch für Ihre individuellen Wünsche, baut Zeyko ausgesucht schöne Küchen. Küchen in Design und Qualität. Und wir sind dazu da, daß die Planung und der Aufbau genauso meisterhaft gelingen. Darauf unser Wort. Wir verstehen was von außergewöhnlichen Küchen.  
**zeyko küchen**  
 DESIGN IN QUALITÄT  
**DIETRICH**  
 Beraten / Planen / Einrichten  
 Mainfeldstraße 15 + 34, Dreieich-Dreieichenhain  
 Telefon 06103 / 8 48 20, FAX 06103 / 8 18 63

Wir haben am Freitag, dem 14. 5. 1993 und Samstag, dem 15. 5. 1993  
**„Tag der offenen Tür“**  
 mit Information und Beratung innerhalb der \*gesetzl. Öffnungszeiten, jeweils von 8.00-18.00 Uhr, mit kleinem Imbiß und Getränken.

**Fritzsche**  
 Ihr Fachmann für Dämmstoffe alle Art  
 FARBEN TAPETEN  
 BODENBELÄGE  
 6070 Langen, Liebigstraße 31  
 Telefon 06103 / 5 55 62 - Telefax 5 55 71

**Wie formuliere ich eine Kleinanzeige?**

**SPD-Fraktion bekräftigt Kritik des Elternbeirats**  
 „Werden alles für neue Grundschule tun“

**„Musik zum Anfassen“** lautete das Motto eines beschwingten Nachmittags, bei dem der Spielmanns- von Musikzug der SG Egelsbach am Sonntag nachmittag einen vollbesetzten Bürgerhausaal hatte. Unter der Leitung von Horst Kern begrüßte der Musikzug die Besucher, eine Gruppe des Jugendblasorchesters zeigte seine Fortschritte, und das Jugendorchester selbst überraschte mit gekonnter Wiedergabe von verschiedenen und unterschiedlich schwierigen Stücken. Da muß man um die musikalische Zukunft in Egelsbach keine Bange haben. Erfreulich war auch das Spiel der Nesthäkchen unter Leitung von Anette Branke. Mit einfachen Instrumenten wie Melodika und Flöte erhielten die Kinder einen Einblick in die Musik. Erst seit letztem Herbst zusammen, zeigte der Nachwuchs schon schöne Leistungen. Wer Interesse am Musiklernen hat: die Nesthäkchen proben dienstags von 18 bis 19.30 Uhr im Keller der Wilhelm-Leuschner-Schule, des Jugendblasorchesters donnerstags von 17.30 bis 19.15 Uhr in der Aule der Ernst-Reuter-Schule und des Bläserorchesters freitags von 20 bis 22 Uhr ebenfalls in der Reuter-Schule.

**Einzelhändler plagen Zukunftsängste**  
 Kundenrückgang durch K 168 neu befürchtet / GVE analysiert den Markt

Egelsbach (rg) - Egelsbachs Einzelhandelsunternehmer plagen große Zukunftsängste. Der neilvertretende Vorsitzende des Gewerbevereins Egelsbach (GVE), Klaus-Dieter Schlerf, befürchtet gar: „Wenn die K 168 neu fertiggestellt ist, kommen nur noch Leute zum Einkaufen in den Ortskern, die nicht mobil sind.“ Nach den Planungen des Kreises Offenbach ist die Umgehungsstraße ab Ende 1998 befahrbar. „Heute“ schätzt Schlerf, „kommen 15 bis 20 Prozent unserer Kunden von außerhalb“. Um genauer zu erfahren, wieviele Einheimische und Auswärtige zur Zeit in den Egelsbacher Läden für den Umsatz sorgen, startet der Gewerbeverein morgen eine besondere Aktion: Bis zum 16. Juli werden in 31 Geschäften, darunter auch zwei, die nicht dem GVE angehören, für die Kunden Fra-

**Straßenfest mit allerlei Attraktionen**

Egelsbach - Am heutigen Freitag findet vor dem Bürgerhaus im Rahmen der Kreis-kulturwochen ein multikulturelles Straßenfest statt. Um 15 Uhr geht es mit einem Flohmarkt und verschiedenen Informationsständen los. Ab 17 Uhr gibt es „Theater direkt“ - so heißt auch die Theatergruppe aus dem Frankfurter Raum, die zusammen mit dem Publikum ein Stück erarbeiten und spielen wird. Danach geht es weiter mit Jonglage und Feuerspucken. Für Kinder steht ein großes Luftkissen bereit. Internationale Spezialitäten sorgen für das leibliche Wohl. Zum Abschluß des Straßenfestes spielt die deutsch-türkische Gruppe „Bahar Caz“ aus Offenbach. Ihre Musik spannt einen leisen und sensiblen Bogen zwischen orientalischen Klangmustern und Variationen hin zu lateinamerikanischem Jazz.

**SPD-Fraktion bekräftigt Kritik des Elternbeirats**

Änderung der Mehrheitsverhältnisse sei die CDU umgeschwenkt, ohne „dies in irgendeiner Weise hinreichend begründet zu haben“. Als „offenkundig und nachweislich unwahr“ bezeichnet Becker die Aussage der CDU, der Kreis habe die Finanzierung der Bauaufnahme nicht sicherstellen können. Vielmehr habe die Union ihre Auffassung allein deswegen geändert, um für ihre personalpolitischen Vorstellungen und Forderungen die Zustimmung der Grünen und damit eine parlamentarische Mehrheit zu erlangen. Daß dies ohne Rücksicht auf die Wünsche der Bevölkerung und auf dem Rücken der betroffenen Kinder und Lehrer geschehe, werfe ein „bezeichnendes Licht auf die Glaubwürdigkeit der handelnden Parteien und Personen“.



„Bücherwürmer“ (Lesezelchen) bastelten Kiz-Leiterin Uschi Meichsner (links) und ihre Schützlinge bei der offiziellen Eröffnung des Kinderzentrums. Zur Stärkung gab's Waffeln und Zitronentee. Foto:rg

**Kinder haben jetzt ein eigenes Domizil**  
 Kinderzentrum offiziell eröffnet

Egelsbach (rg) - Egelsbachs Kinder haben nun ein Domizil. Wo sich einst die Bücherei befand (sie zog Ende '91 in die Ernst-Ludwig-Straße um), wurde am Mittwoch das Kinderzentrum offiziell aus der Taufe gehoben. Der Raum bietet genügend Voraussetzungen für eine sinnvolle offene Kinderarbeit, ist Kiz-Leiterin Uschi Meichsner mit den neuen Verhältnissen zufrieden. Von 1980 bis vor kurzem mußte die hauptamtliche Sozialarbeiterin zusammen mit vier nebenamtlichen Betreuerinnen die offene Kinderarbeit im Jugendraum betreiben. „Wir fühlen uns hier wohl“, sagt Uschi Meichsner. Die Nähe des Kiz zum Jaz, das im Erdgeschoß des Bürgerhauses zuhause ist, spielt für sie eine wichtige Rolle. Beide Betreuer-Teams hätten „eine enge Beziehung zueinander“, erklärt sie und fügt hinzu: „Wir wollen, daß die Einrichtungen nahtlos ineinander übergehen.“ Schließlich seien die Ältesten im Kiz 14, die Jüngsten im Jaz bereits zwölf, macht Uschi Meichsner die Absicht deutlich. Jedoch läßt sie keine Zweifel daran aufkommen, daß ihre Schützlinge ob der unterschiedlichen Bedürfnisse „einen Raum für sich gebraucht haben“. „Zudem“, sagt die Kiz-Chefin, „können wir jetzt unsere Sachen liegenlassen“. Damit meint sie Materialien wie Clips, Ton und Holz sowie Spielzeug. Die offene Kinderarbeit solle ja die Kreativität und das Spielen fördern, nennt Uschi Meichsner zwei grundlegende Punkte des Konzepts. „Das Gerüst der offenen Kinderarbeit bildet die Gruppenarbeit“, betont sie. Die Kinder könnten so mit Gleichaltrigen zusammensetzen. Darüber sagt Uschi Meichsner, werde deren Handlungsfähigkeit und Eigenverantwortung gefördert. Im Kiz treffen sich dienstags bis freitags, jeweils von 14.15 bis 17 Uhr, vier Altersgruppen. Dort ist auch Platz vorhanden, sich von den anderen einmal zurückzuziehen.

**Kreis Kultur Wochen '93**  
 LANGEN EGELSBACH

**Veranstaltungen für jung und alt**  
 Egelsbach - Die Sängervereinigung präsentiert bei ihrem „Konzert am morgigen Samstag ab 20 Uhr im Eigenheim-Saalbau Melodien aus Operetten und Musicals. Orientalische Tänze und türkische Frauenmärchen sind am gleichen Abend im Bürgerhaus (20 Uhr) zu sehen und zu hören. „Sport, Spiel und Spannung“ verspricht die SGE für die Teilnehmer an den Trimmspielen am Sonntag (10 bis 15 Uhr, Sportgelände). Um 18 Uhr beginnt im Bürgerhaus ein Klavierkonzert von „Pro Arte“. Eine Ausstellung mit Literatur über die Türkei wird am Montag in der Bücherei eröffnet. Am Dienstag steht im Bürgerhaus um 14.30 Uhr Kindertheater auf dem Programm.





# Langens Fußball-A-Jugend holte sich die Meisterschaft

## SSG Langen besiegte JSG Offenthal mit 9:1 (6:0)

Langen - Die Spielgemeinschaft der A-Jugendlichen von SSG und FC Langen machte am vergangenen Samstag mit ihrem deutlichen Sieg über die JSG Offenthal ihr Meisterstück. Am Anfang der Spielrunde 1992/93 standen beide Vereine aufgrund von Spielerabwanderungen vor der Entscheidung, entweder keine A-Jugend anzumelden zu können, oder den gesunden Menschenverstand walten zu lassen und eine Spielergemeinschaft zu bilden. Glücklicherweise entschieden sich die Verantwortlichen beider Vereine trotz aller Beben für letztere Version.

Die errungene Meisterschaft und damit der Aufstieg in die Kreisliga zeigen auf, daß diese Entscheidung sehr weise und für alle Beteiligten vorteilhaft war. Da man die Tabelle vor dem letzten Spieltag nur mit einem Punkt Vorsprung vor dem Tabellenzweiten anführte, war konzentriertes und kämpferisches Engagement angesagt. Hochmotiviert und spielerisch sehr gut von ihren beiden Trainern K.H. Steitz und Gr. Wojtech eingestellt, gingen die Langener in die Begegnung. Die Offenthaler, im hinteren Tabellen Drittel rangierend, wurden völlig überrannt.

Den Torreigen eröffnete in der 10. Spielminute M. Löffler nach herrlichem Anspiel von C. Kuhn. Schon kurz darauf erhöhte I. Schwitzke (mit 14 Saisontoren Torschützenkönig) nach schöner Einzelleistung auf 2:0. M. Thai Puc war der Schütze zum 3:0 nach vorbildlichem Drehschuß im Strafraum. Die Treffer 4 und 5 erzielte wiederum M. Löffler, welcher sein bestes Saisonspiel ablieferte, nach guter Vorarbeit seiner Mittelfeldspieler. Bis zur Halbzeitpause konnte C. Kuhn für sein Langener Team das halbe Dutzend vollmachen.



Mit einem eindrucksvollen 9:1 Erfolg gegen Offenthal holte sich die Fußball-A-Jugend der SSG Langen die Meisterschaft und stieg in die Kreisliga auf. Die aus Spielern von SSG und FC Langen gebildete Mannschaft mit ihrem Trainer Gregor Wojtech (hinten links) und Karl-Heinz Steitz (hinten rechts) hat im ersten Jahr ihres Zusammenspiels die Erwartungen der Verantwortlichen übertroffen. Foto: H.

## Jugendhandball HSG Langen

C: HSG Langen - Reichelsheim-Beerfurth 17:8  
C: HSG Langen - Waldorf 27:8

Nachdem die beiden ersten Qualifikationsrunden erfolgreich beendet wurden, steht in der HSG Langen Handballer vor der letzten und schwierigsten Aufgabe um den Aufstieg in die höchste Jugendklasse. Wenn man die Ergebnisse der ersten Spiele sieht, kann man bis jetzt sehr zufrieden sein. Bedingt durch die lange Pause hatte man im ersten Spiel gegen Reichelsheim-Beerfurth doch noch einige Schwierigkeiten. Im Angriff wurden noch zu viele Chancen vergeben. Das Spiel gegen Waldorf war dagegen eine glatte Sache. Konsequente Torausbeute und eine starke Abwehr ließen dem Gegner keine Chance.

## In Sprendlingen letzte Hoffnung

Langen (rt) - Wenn die Fußballer der SSG Langen das Unmögliche noch möglich machen und den Abstieg vermeiden wollen, dann müßten sie die noch ausstehenden drei Punktspiele gewinnen, und die vor ihnen platzierten Mannschaften dürfen nicht mehr erfolgreich ein. Insofern besteht also noch Hoffnung auf den Klassenerhalt oder das Erreichen der Relegation, doch so richtig daran glauben will wohl niemand mehr. Es wäre allerdings falsch, sich bereits aufzugeben, denn im Fußball hat man schon die wunderlichsten Dinge erlebt, und solange noch die Fünfkün-Hoffnung besteht, sollte man sich daran halten.

## Nachbar Derby im Waldstadion

Langen (rt) - Nach dem Derby am vergangenen Sonntag bei der SG Egelsbach, das der FC Langen mit 1:2 verlor, steht nun am Sonntag erneut ein Nachbar Derby auf dem Spielplan. Zu Gast im Langener Waldstadion ist die SKG Gräfenhausen, die sich auf dem vorletzten Tabellenplatz in aktueller Abstiegsgefahr befindet. Mit fünf Punkten Rückstand zur Egelbacher Reserve, die sich durch den Sieg über den Langener Club die Klasse erhalten hat, kann es für das Team aus Gräfenhausen nur noch Hoffnung auf das Erreichen des drittelzten Tabellenplatzes und einer Relegation geben. Entsprechend motiviert werden die Gäste am Sonntag zur Sache gehen.

## SSG-Handball 1. Herren

An unsere Zuschauer Ihr ward Spitze. Vielen Dank.

## SGE ohne Sorgen in Rüsselsheim

Egelsbach - Die Reserve der SG Egelsbach kann am Sonntag völlig unbeschwert zum Spiel bei Eintracht Rüsselsheim fahren. Die Mannschaft von Trainer Hubertus Baumert hatte sich am vergangenen Wochenende durch einen 2:1-Sieg über den FC Langen vorzeitig den Klassenerhalt gesichert. Obwohl es also für die Gäste um nichts mehr geht, wollen sie sich beim Tabellenfünften natürlich gut aus der Affäre ziehen.

## Wanderpokal für die erfolgreichste Schule

Langen - Im SSG-Freizeit-Laufen (50 und 75 Meter), Weitsprung und Ballweitwurf. In jedem Jahrgang und in jeder Disziplin kann die Stadtmeisterschaft errungen werden. Für die beste Leistung würde ein Pokal vergeben, die sechs Erstplatzierten erhalten Urkunden, und die beste Schule wird durch den Wanderpokal ausgezeichnet.

## Petra Leonhardt schnitt am erfolgreichsten ab

Dreieichenhain - Anfang Mai wurden die Gaumeisterschaften in den Disziplinen Kleinkalibergewehr und Sportpistole ausgetragen. Petra Leonhardt von der Schützengesellschaft Dreieichenhain sicherte sich in der Damenklasse mit dem Kleinkalibergewehr den dritten Platz mit 399 Ringen. Monika Merz belegte den siebten Platz. Bei den Herren erreichte Andreas Keim 268 Ringe und kam mit diesem Ergebnis unter die ersten zehn Schützen. Norbert Och schoß mit der Sportpistole 286 Ringe.

## TV-Faustballer: Saisonauftakt geglückt

Langen - Mühsam starteten die Faustballer des TV Langen gegen den TV Oberaudenbach, der nur mit vier Spielern angetrainert war. Nur langsam fand der sonst so druckreich spielende Langener Angriff zu seinem Spiel. Erst in der zweiten Halbzeit konnte man sich langsam absetzen und das Spiel mit 33:21 gewinnen.

Recht deutlich wurde dieses Spiel mit 21:33 verloren. Im letzten Spiel des ersten Spieltags sollte der TV Wald-Michelbach bezwungen werden. Die TVL-Faustballer rissen sich schnell ein und setzten eine schnelle Führung und eine sichere Hintermannschaft gegen den Grundstein zum Endstand von 33:17. Die Schützen Dieter Ericksen und Rainer Kühn harmonierten hervorragend und hatten eigentlich nur Probleme mit dem schlecht bespielbaren Bensheimer Rasen.

## Wahre Titelflut für die SGE

Leichtathleten sahten bei Kreismeisterschaften ab

Egelsbach - Bei den Kreismeisterschaften des Leichtathletik-Kreises Darmstadt, die diesmal in mehreren Abschnitten ausgetragen werden, gab es zahlreiche Titelgewinne für die Egelsbacher Leichtathleten.

Ein „schwarzer Tag“ für die Tennisabteilung der SSG

Langen - Ihr erstes Medienspiel der Saison 93 bestritten die Seniorinnen der SSG beim TC Götzehain. Bereits nach sechs Einzelspielen war die Partie zugunsten der Damen aus Langen mit 5:1 Spielen entschieden. Die Richter, Doris Boyle, Gisela Brust, Herta Esdorf und Els Röschoff sorgten mit eindrucksvollen Ergebnissen für den frühen Sieg. Von den anschließenden Doppeln steuerte die Richter/Boyle, Gisela Brust und Doris Boyle/Herta Esdorf die Punkte zu dem deutlichen 7:2-Endstand bei. Es spielten für Langen: Ute Richter, Doris Boyle, Gisela Brust, Herta Esdorf, Els Röschoff und Gisela Keim.

Ein „schwarzer Tag“ für die Tennisabteilung der SSG

Langen - Ihr erstes Medienspiel der Saison 93 bestritten die Seniorinnen der SSG beim TC Götzehain. Bereits nach sechs Einzelspielen war die Partie zugunsten der Damen aus Langen mit 5:1 Spielen entschieden. Die Richter, Doris Boyle, Gisela Brust, Herta Esdorf und Els Röschoff sorgten mit eindrucksvollen Ergebnissen für den frühen Sieg. Von den anschließenden Doppeln steuerte die Richter/Boyle, Gisela Brust und Doris Boyle/Herta Esdorf die Punkte zu dem deutlichen 7:2-Endstand bei. Es spielten für Langen: Ute Richter, Doris Boyle, Gisela Brust, Herta Esdorf, Els Röschoff und Gisela Keim.



# GEWERBE SCHAU DREIEICH



15. und 16. Mai 1993  
Dreieichenhain (Am Untertor)  
Eintritt frei

Die Ausstellung ist am Samstag und Sonntag von 10 bis 19 Uhr geöffnet.

## Grüßwort Herzlich willkommen zur Gewerbeschau Dreieich!

Zur Gewerbeschau Dreieich in Dreieichenhain zeigen die Firmen aus Handel, Handwerk und dem Dienstleistungsbereich was sie zu bieten haben und zu welchen Leistungen sie fähig sind. Auf einer rund 4000 Quadratmeter großen Ausstellungsfläche wird ein buntes, umfangreiches Angebot aus allen Branchen zu sehen sein.



## Gewerbeschau Dreieich

### Handel - Handwerk - Gewerbe zeigen ihre Leistungsfähigkeit

Dreieich (mu) - Am Samstag und Sonntag, 15. und 16. Mai, wird sich auf dem Festplatz am Untertor in Dreieichenhain ein geschäftiges Treiben entwickeln. Die Gewerbeschau auf dem Festplatz am Untertor gleich neben dem Burgweiher wird nach der offiziellen Eröffnung am Freitag abend am Samstag die Menschen der Region in ihren Bann ziehen. Geöffnet sind die Stände in der großen Ausstellungshalle und auf dem Freigelände an beiden Tagen von zehn bis 19 Uhr.

## Grüßwort Liebe Mitbürgerinnen, liebe Mitbürger,

In diesem Jahr lädt der Gewerbeverein Dreieich e. V. wieder zur großen Informations- und Verkaufsausstellung auf dem Festplatz am Untertor ein. Ich unterstütze und begrüße diese Initiative als einen wichtigen Beitrag zur Förderung der örtlichen Wirtschaft und des Handwerks und danke dem Veranstalter und allen Ausstellern für ihr Engagement.



Es grüßt Sie Bernd Abeln Bürgermeister

Die Aussteller werden an den beiden Tagen alles tun, um den Besuchern zu zeigen und zu beweisen, daß sich Dreieich mit seinen Firmen und Geschäften als Einkaufsstadt in jeder Hinsicht sehen lassen kann. Mit über 50 Ausstellern ist diese Gewerbeschau bereits jetzt ein Werbeparade in Rhein-Main-Gebiet, deren Besuch sich für jeden lohnen wird. Sie sind herzlich eingeladen, mit Ihrer Familie, Ihren Verwandten und Bekannten von nah und fern unsere Gewerbeschau zu besuchen.

Die Ortsvereinigungen des Deutschen Roten Kreuzes in Dreieich zeigen Beispiele aus ihrer Arbeit für die Mitmenschen und veranstalten eine Tombola, die für einen guten Zweck bestimmt ist. Die Polizei berät die Besucher über vorbeugende Maßnahmen gegen Einbrüche und andere Straftaten und gibt Informationen über die Einstellungsmöglichkeiten in den Polizeidiensten. Natürlich haben die Organisatoren auch an das leibliche Wohl der Besucher gedacht. Es gibt frisches Bier, kühlen Wein und alkoholfreie Getränke. Herzhaft Gebrülltes ist ebenso zu bekommen wie Kaffee und Kuchen.

## Wir freuen uns auf Ihren Besuch! Gewerbeverein Dreieich Willi Graf, 1. Vorsitzender

## GRAF - Heim + Garten Alles für schönes Wohnen



Dreieich (mu) - Frische Schnittblumen und Topfpflanzen, eine Riesenauswahl an Balkon- und Beetpflanzen, ein großes Sortiment an Blumen- und Gemüsesamen, einen Markt für Geranien und Kübelpflanzen, eine preiswerte Auswahl an blühenden Zimmerpflanzen und dekorativen Grünpflanzen, Spezialerden und Dünger, bewährte Rasenmäher der bekannten Hersteller Sabo, Wolf und Toro, sowie Geschenkkäse und einen Fleurop-Blumendienst bietet das Fachgeschäft GRAF - Heim + Garten in der Solmschen Wehlerstraße 17 in Dreieichenhain sowie in den Filialen in Sprendlingen in der Darmstädter Straße 10 und in der Bahnstraße 9 in Langen. Der Inhaber des renommierten und gut sortierten Fachgeschäftes, Willi Graf, ist erster Vorsitzender des Gewerbevereins Dreieich und hat in diesem Gremium die Gewerbeschau, die jetzt am Samstag, 15. Mai, und



• Frische Schnittblumen und Topfpflanzen  
• Riesenauswahl an Balkon- und Beetpflanzen  
• Großes Sortiment an Blumen- und Gemüsesamen

• Kübelpflanzen- und Geranienmarkt  
• Preiswerte Auswahl an blühenden Zimmerpflanzen und dekorativen Grünpflanzen  
• Spezial-Erden und Dünger

Blumenfloristik · Pflanzen Heim- und Gartenbedarf  
6072 Dreieich  
Solmsche Wehlerstr. 17, Tel. (06103) 8 21 61  
Darmstädter Str. 10, Tel. (06103) 6 74 50  
6070 Langen  
vormals Blumen-Schickedanz  
Bahnstraße 9, Tel. (06103) 2 36 38  
Telefax (06103) 8 40 69



# Ausstellungsplan der Gewerbeschau Dreieich auf dem Freigelände und in der Zelthalle

## FREIGELÄNDE

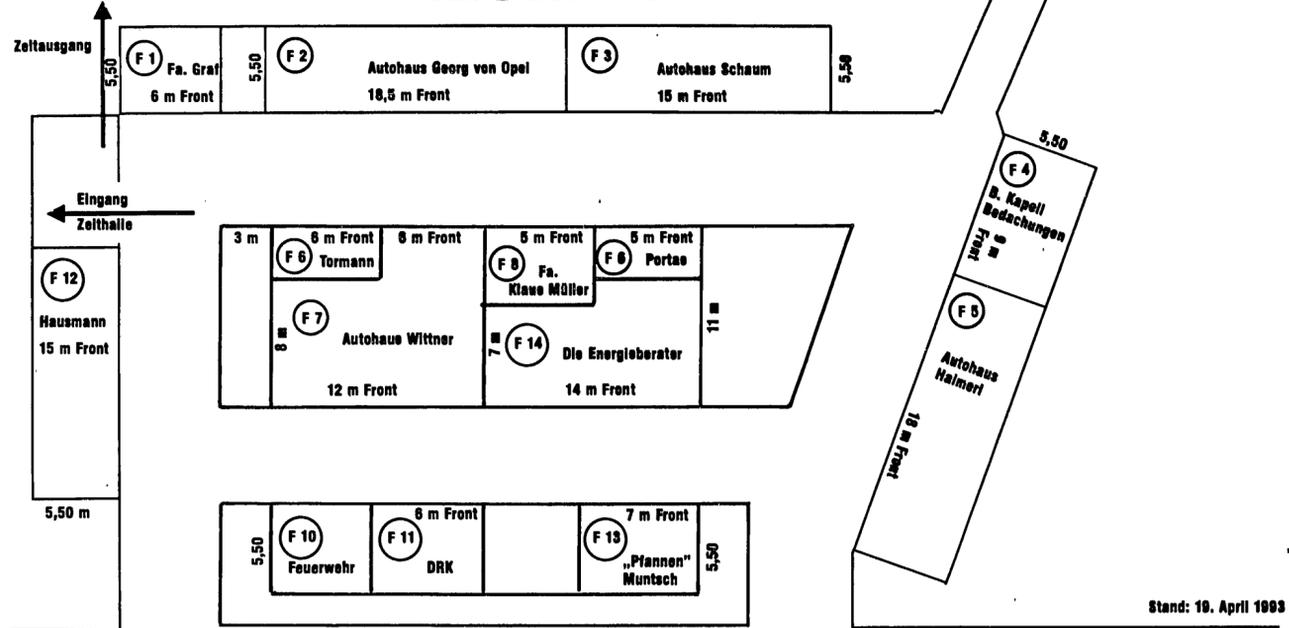

Stand: 19. April 1993

Untertor

## Vorläufiges Teilnehmerverzeichnis Gewerbeschau Dreieich, 15./16. Mai 1993

Name	Telefon	Name	Telefon	Name	Telefon	Name	Telefon
1. Gref Helm + Garten, Dreieich	8 21 81	22. DRK Dreieich	8 20 55	23. K. Müller, Dreieich	8 48 70	38. „das Inaert“ Verlag GmbH	06105/2 88 59
2. Laforch GmbH, Dreieich	8 20 55	24. K. Müller, Dreieich	8 48 70	25. K. Müller, Dreieich	8 48 70	39. PORTAS Deutschland GmbH	06103/8 64 52
3. Feuerwehr Dreieich	069/90 29-296	26. K. Müller, Dreieich	8 48 70	27. K.-L. Hartmann, Dreieich	8 28 21	40. Scotty's Negelböden	06103/8 64 52
4. Polizei Offenbach	069/90 29-296	28. H. Günther, Dreieich	8 20 84	29. Auto Helmer, Dreieich	8 42 83	41. RPM-Werkevertretung	06021/5 20 85
5. Albert Stroh, Dreieich	8 48 60	30. Autohaus K. Wittner, Dreieich	8 42 83	31. B. Kapell, Dreieich	8 28 21	42. A. & H. Preuß, Dreieich	8 52 08
6. Horst Stroh, Dreieich	8 89 08	32. R. Tormann, Dreieich	8 18 33	33. Barmenia-Vericherungen	06074/9 77 59	43. „Pfannen“ Muntsch	06151/4 38 11
7. A. Prennig, Dreieich	8 82 31	34. Weingut Bernhard-Räder	06735/287	35. Farmidee 2	069/90 92-41 08	44. Auto Wiemer GmbH, Dreieich	8 50 19
8. H. Busse, Dreieich	8 64 52	36. H. Kauer, Dreieich	8 60 80	37. E. Reusch, Dreieich	06094/461/275	45. Handmade Lifestyle	06074/8 51 54
9. Biotest GmbH, Dreieich	80 20	38. H. Kauer, Dreieich	8 60 80	39. E. Reusch, Dreieich	06094/461/275	46. Genossenschaftsbank Götzenhain	8 40 31
10. Stadwerke Dreieich	80 20	39. E. Reusch, Dreieich	06094/461/275	40. H. Kauer, Dreieich	8 60 80	47. Inge Müller, Langen	2 22 28
11. Geschenkhäuser Dröll, Dreieich	8 21 18	40. H. Kauer, Dreieich	8 60 80	41. H. Kauer, Dreieich	8 60 80	48. Metzgerl. Christian, Dreieich	8 78 88
12. Autohaus Gg. v. Opel, Dreieich	8 20 35	41. H. Kauer, Dreieich	8 60 80	42. H. Kauer, Dreieich	8 60 80	49. Hi-Fi-Anlagen, Autoteil., Computer, Fax	8 96 66
13. ABK-Systeme, Dreieich	8 50 34	42. H. Kauer, Dreieich	8 60 80	43. H. Kauer, Dreieich	8 60 80		
14. M. Kaut-Fassol, Dreieich	8 77 20	43. H. Kauer, Dreieich	8 60 80	44. H. Kauer, Dreieich	8 60 80		
15. Palette Exquisite, Dreieich	8 72 21	44. H. Kauer, Dreieich	8 60 80	45. H. Kauer, Dreieich	8 60 80		
16. Hut-Sterke, Neu-Isenburg	06102/41 59	45. H. Kauer, Dreieich	8 60 80	46. H. Kauer, Dreieich	8 60 80		
17. Elektro-Thuy GmbH, Dreieich	8 60 11	46. H. Kauer, Dreieich	8 60 80	47. H. Kauer, Dreieich	8 60 80		
18. Stad Dreieich	8 21 81	47. H. Kauer, Dreieich	8 60 80	48. H. Kauer, Dreieich	8 60 80		
19. Gewerbeverein, Dreieich	2 35 17	48. H. Kauer, Dreieich	8 60 80	49. H. Kauer, Dreieich	8 60 80		
20. Hausmann Imblas, Langen	2 19 75	49. H. Kauer, Dreieich	8 60 80	50. H. Kauer, Dreieich	8 60 80		
21. Musik-Luley, Langen	2 19 75	50. H. Kauer, Dreieich	8 60 80				

## Gewerbeschau Dreieich - Zelthalle

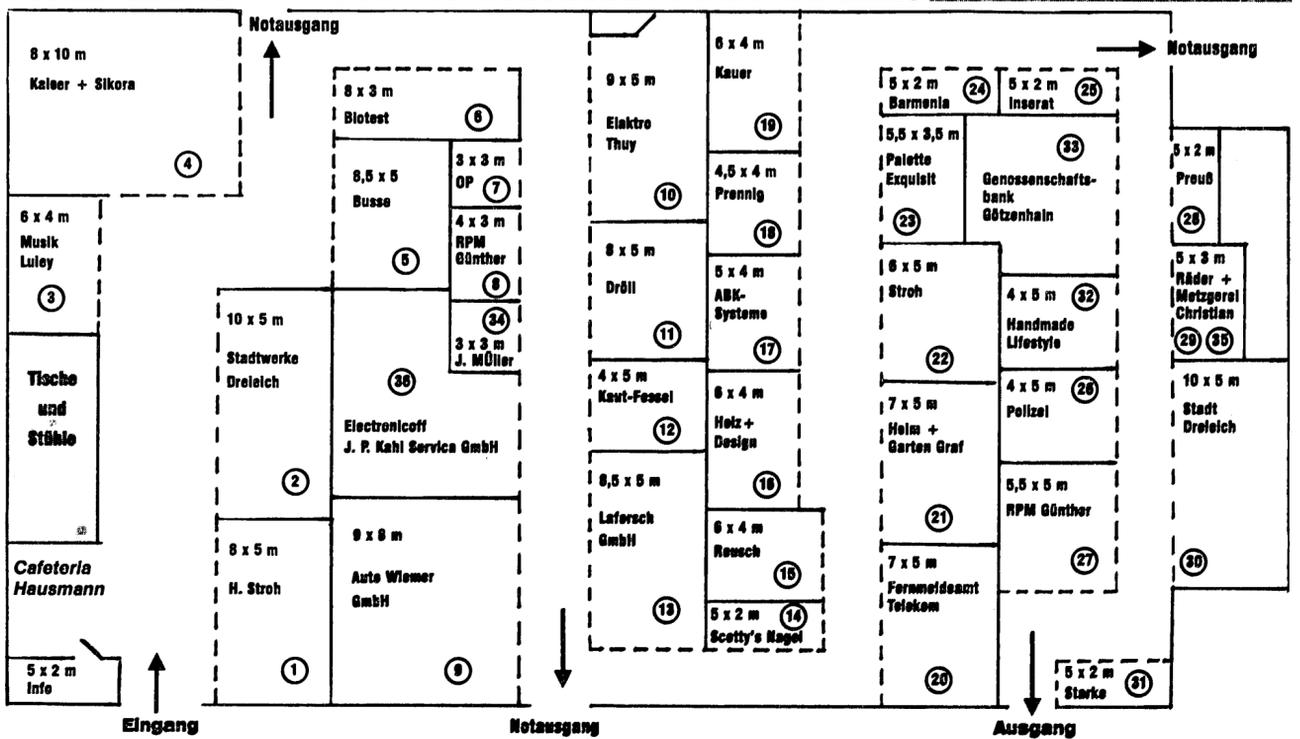

Stand: 19. April 1993

# GEWERBESCHAU DREIEICH am 15. und 16. Mai in Dreieichenhain (Am Untertor)

## Schau mal PORTAS!

Besuchen Sie die rollende PORTAS-Ausstellung jetzt ganz in Ihrer Nähe.



6072 Dreieich-Dreieichenhain - GEWERBESCHAU - Fahrgasse/Freigelände Sa. 15. + So. 16. Mai '93 jeweils 9 - 18 Uhr

kommen Sie sich auf einen Spaziergang rein. Wir zeigen Ihnen von PORTAS renovierte und modernisierte Türen, Haus-, Küchen-, Schrank-, Badmöbel und Heizkörperverkleidungen. Wir beraten und demonstrieren. Sie werden begeistert sein.

PRÄSENTGÜTSCHEN: Bitte anschnitten und zur Fachberatung mitbringen!

PORTAS-Ausstellung-Center: Dillstraße 1-3, 6057 Dietzenbach, Tel. 9 49 74 / 49 41 42



**Moderne Raumgestaltung** bietet das Unternehmen von Helko Busse mit Sitz im adretten Fachwerkhäuser in der Fahrgasse 41 in Dreieichenhain (Telefon 06103/8 64 52). Allen, was das Wohnen schöner und angenehmer macht, ist hier zu sehen. Tischwäsche, Teppichböden, Gardinen und Sonnenschutz sind heutzutage Attribute, die zum gemütlichen Wohnen gehören. Man sollte sich wohlfühlen in den eigenen vier Wänden. Dafür sorgt Helko Busse, der Spezialist mit langer Fach Erfahrung. Auf seinem Stand zur Gewerbeschau können sich die Besucher davon überzeugen, mit welcher Interessenten Angeboten das anerkannte Fachunternehmen aufwarten kann.

## Holz & Design K. L. Hartmann

Dreieich (mu) - Es gibt wieder Holzfußböden! Wir von Holz & Design, Karl-Lutz Hartmann, präsentieren Ihnen auf der Gewerbeschau einige neue Möglichkeiten für die Anwendung im eigenen Heim.

Holz ist nun einmal ein unwiderstehliches Naturprodukt, das als Parkett Atmosphäre in jeden Raum bringt. Hinzu kommt, daß Parkett aktiviv zu jedem Interieur wirkt. Zum Verlegen gibt es einen eigenen Service und beim Selbstmachen ist man behilflich. „Schöner Wohnen mit Holz“ ist bei Holz & Design die Devise.

Dies gilt nicht nur für die Gestaltung von Fußböden, sondern auch für Wand- und Deckenverkleidungen. Türen für den Innen- wie den Außenbereich gibt es bei Holz & Design. Und Möbelsysteme sind ebenfalls zu haben. Geboten werden Lösungsvorschläge für Treppenrenovierungen. Für den Selbsteinbau bekommen die Kunden beim Materialkauf die notwendigen Hilfestellungen für die Anlagemontage. Holz & Design ist Mitglied im Bundesverband Deutscher Holzhandwerker und hat einen eigenen Schauraum in der Straße An den Haselwiesen 4 in Dreieich-Offenthal (Telefonnummer 06103/8 26 21).



Horst Stroh mit seinem Team von Mitarbeitern vor dem Geschäftshaus in der Fahrgasse 25 in Dreieichenhain. Zur Gewerbeschau präsentiert er den Besuchern auf seinem Messestand mit energieparenden und umweltfreundlichen Haushaltsgeräten die aktuellen Neuheiten, die derzeit zu haben sind. Interessenten können auch als Kameraleute betätigt und dabei die Anwendungsmöglichkeiten von Videokameras kennenlernen.



Das Autohaus Wiemer ist seit über 30 Jahren am Gelbberg 5 in Dreieichenhain ansässig. Inhaber Hens-Georg Wiemer ist seit einigen Monaten Vertragshändler des traditionsreichen Autoherstellers Skoda, der zum Verbund der VW-Konzern gehört. Die ansprechende Modellepalette ist überaus vielfältig und annovell geordnet. So gibt es den funktürigen Formen, das komplette Modell Favorit und den attraktiven Pick-Up für die Freizeit und für berufliche Ansprüche. Auf der Gewerbeschau am Untertor wird das Autohaus Wiemer die verschiedenen Modelle aus dem Hause Skoda vorstellen und die Besucher können sich selbst von der Leistungsfähigkeit der Hersteller vor Ort überzeugen. Das Autohaus Wiemer ist ein anerkannter Fachbetrieb der Kraftfahrzeughandwerke mit angegliedertem Werkstat und mit bestens ausgebildeten Fachkräften für den Service rund um das Auto.

### Holzvertäfelungen • Fertigparkett • Innentüren

**HOLZ & DESIGN**

Sie finden unseren **Stand im Zelt Nr. 16** Wir freuen uns auf Ihren Besuch!

**K. L. Hartmann**  
Verkaufsbüro: An den Haselwiesen 25, 6072 Dreieich  
Terminvereinbarung unter Telefon 06103 / 8 26 21

### Moderne Raumgestaltung

Am Stand 5 zeigen wir Ihnen die **SONNENSCHUTZ-NEUHEITEN** der Firma Hüppel

Sowie die neue Gardinen-Kollektion '93! Wir freuen uns auf Ihren Besuch.

- Teppichböden fachgerechte Ausführung
- Gardinen alle Verlege- und Dekorationsarbeiten
- Tapeten

H. Busse • Fahrgasse 41-43 • 6072 Dreieich  
Telefon (06103) 8 64 52

Besuchen Sie unseren Stand auf der Gewerbeschau. Am Samstag, dem 15. Mai, „Kochvorführung!“ Wir beraten Sie über die neuesten energiesparenden und umweltfreundlichen Haushaltsgeräte. Unser Team freut sich auf Ihren Besuch.

**Horst Stroh**  
Radio- u. Fernseh-Technikmeister  
Fahrgasse 25  
6072 Dreieich  
Telefon (06103) 82008

### Horst Stroh

Radio- und Fernseh-Technikmeister

Dreieich (pet) - In der Fahrgasse 25 in Dreieichenhain hat der Radio- und Fernseh-Technikmeister Horst Stroh sein Fachgeschäft. Er bietet nicht nur eingehende Beratung beim Verkauf, anschließende Wartung und aufmerksamen Service für Radio- und Fernsehgeräte, Videorecorder und Hi-Fi-Anlagen an, sondern gleichzeitig elektrische Haus-haltsgeräte wie Herde, Kühlschränke und Waschmaschinen geführt. Ihm zur Seite stehen seine bestens geschulten Mitarbeiter. Während der beiden Tage der Gewerbeausstellung wird Horst Stroh die aktuellen Neuheiten der letzten Monate den Besuchern vorstellen. Im Bereich Videogeräte können sich die Messebesucher selbst als Kameraleute betätigen. An beiden Tagen der Messe wird auch Satellitenfernsehen als Alternative zum Kabelempfang vorgeführt. Horst Stroh und seine Mitarbeiter freuen sich über Ihren Besuch an seinem Stand in der großen Ausstellungszelthalle.

### Testwochen bei Skoda.

Jede Menge Neues erfahren!

**SKODA**

Die neuen Skoda Modelle haben erheblich an Wert gewonnen. Durch insgesamt 548 Verbesserungen. Testen Sie die Neuen bei einer Probefahrt. Als Dankeschön gibt's eine MC mit 24 Highlights aus der Popmusik der 60er und 70er Jahre. Wir freuen uns auf Sie.

**AUTO-WIEMER GmbH**  
Gelbberg 5, 6072 Dreieich  
Telefon 06103 / 38 50 10

**GEWERBESCHAU DREIEICH am 15. und 16. Mal in Dreieichenhain (Am Untertor)**

**M-Design: Modisches aus dem Fachgeschäft**

Dreieich (mu) — Des kurze M-Design steht für Kürschnermeisterin Michaela Kaut-Fessel, die Inhaberin der schmucken Fachgeschäfts in der Freiherr-vom-Stein-Straße 6 in Dreieichenhain. Leder, Pelz und Textilbekleidung sowie die dazu passenden Accessoires führt die Inhaberin.

Das Kürschneratelier sorgt in den Sommermonaten für die fachgerechte Aufbewahrung der Pelzbekleidung, führt Reparaturen, Änderungen und Umarbeitungen durch und gibt das gute Stück bei Bedarf in eine Spezial-Pelz-Reinigung. In Sachen Lederbekleidung wird bei M-Design großen Wert auf Einzelmodelle gelegt - von ausgefallenen bis hin zu sportlich, Gewächsen Pelze sind ebenso so im Sortiment zu finden wie geschorene Teile. In den Kombinationen von Microfaser bis hin zu Cashmere mit Pelz liegt weiter ein modischer Aspekt bei M-Design.

Ausgefallene Strickwaren wie Pulis, Jacken und Westen mit aufwendigen Stickereien sind bei M-Design zu bekommen. Und in Sachen Accessoires sind vom Schal über Stirnbänder bis hin zum Peizmuff dem Einfallsreichtum keine Grenzen gesetzt.



M-Design ist das Fachgeschäft von Michaela Kaut-Fessel in der Freiherr-vom-Stein 6 in Dreieichenhain. Hier gibt es Bekleidung aus Leder, Pelz und Textil sowie dazu viele geschmackvolle Accessoires. Foto: Uhlig



Sabine und Andreas Rüdiger zusammen mit Mitarbeiterinnen in der Metzgerei Christian in der Hauptstraße 2 in Dreieichenhain. Vor einigen Monaten übernahmen die Inhaber die traditionelle Metzgerei, Fleisch- und Wurstdelikatessen von feiner Frische und hoher Qualität sind hier zu haben. Mit dem Partyservice können Kunden die schmackhaften Sachen ins Haus geliefert bekommen. Zur Gewerbeschau Dreieich versorgt das Team der Metzgerei Christian die Besucher. Darüber hinaus wird Wein aus dem Anbaugebiet Rheinhessen ausgeschenkt. Foto: Uhlig

**Metzgerei Christian: Frische und Qualität sind stets eine Selbstverständlichkeit**

**Feine Wurst- und Fleischdelikatessen / Partyservice / Rheinhessen-Wein**

Dreieich (mu) — Die Metzgerei Christian in der Hauptstraße 2 in Dreieichenhain ist ein etabliertes und traditionsreiches Fachgeschäft. Vor wenigen Monaten haben Sabine und Andreas Rüdiger die Metzgerei übernommen, komplett renoviert und sie dann der Kundschaft mit erweitertem Sortiment vorgestellt. Feine Wurst- und Fleischwaren von ständiger Frische und höchster Qualität sind hier zu haben. Je nach Jahreszeit wird immer gezielt ein Angebot für die Kunden vorbereitet. So gibt es jetzt zur Spargelsaison die entsprechenden Offerten an Steaks, Schinken oder Schnitzel. Ins Sortiment neu aufgenommen wurden frische Nudelspezialitäten und die internationale Käsetheke bietet selbst in der Rubrik Feinlebensmittel eine reiche Auswahl. Täglich frisch werden Salate zubereitet und an der Theke ist Schmalz, Herzhalbes und Delikatessen zum Mitnehmen oder zum sofortigen Verzehr zu haben. Beim Partyservice liefert die Metzgerei Christian alles ins Haus, was zu einer Feier in den eigenen vier Wänden oder im Büro gewünscht wird. Die geschmackvolle Zusammenstellung erfolgt nach eingehender Beratung und nach den individuellen Vorstellungen der Kunden und lässt keine Wünsche mehr offen. Zur Gewerbeschau in Dreieichenhain haben Sabine und Andreas Rüdiger zusätzlich Rheinhessenwein aus dem Anbau der Familie Bernhard-Räder aus Flörsbom im Angebot. Wein der Sorten Scheurebe, Silvaner und Fabelle gibt es zu genießen. Ob halbtrocken, trocken oder lieblich ausgebaut, für jede Geschmacksrichtung ist etwas dabei. Für die Kenner von Spirituosen steht ein feiner und milder Weinhändler bereit. Das Sortiment der Metzgerei Christian und der Inhaber Sabine und Andreas Rüdiger wird sicherlich die Besucher der Gewerbeschau anziehen.

**GEORG von OPEL**  
Neu-Isenburg, Frankfurter Straße 200, Tel. 06102/30920  
Dreieich, Halter Chaussee 55, Tel. 06103/82035

**Autohaus Georg von Opel bei Gewerbeschau Dreieich dabei**

Ihr freundlicher Opel-Händler ganz in Ihrer Nähe

Dreieich (mu) — Das Autohaus Georg von Opel ist in Dreieich in der Halter Chaussee 55 und in Neu-Isenburg in der Frankfurter Straße 200 vertreten. Des renommierten Autohaus ist Vertragshändler des Herstellers Opel und hat mit seiner Nähe zu den Kunden stets Kontakt zu ihnen. Kürzlich wurde bei einer ausführlichen Präsentation des brandneuen Modells CORSA der Öffentlichkeit vorgestellt, die bereits schnell darauf auf eine große Aufmerksamkeiten zählen durfte. „Supermodell“ wurde er genannt, weil der CORSA alle Blicke auf sich zieht. Die Berater beim Autohaus Georg von Opel sind stets zu Probefahrten bereit. Aber der CORSA ist nicht das einzige Modell, das vom Hersteller und vom Autohaus angeboten wird. Vielmehr ist die gesamte Modellpalette von Opel beim Autohaus Georg von Opel zu beschlagnahmen. Als Fachleute für alle Dinge rund um das Auto stehen den Kunden die Dienstleistungen einer bestens ausgestatteten Werkstatt zur Verfügung.

**MEHRJAHRESCARAVANS**



Ach - daher kommen die preiswerten Firmenwagen!!

- Astra 5trg. GL  
1,4i Kat., 44 kW, Bj. 4/92, km 11 000,  
Zubehör: Radio/Cassette, Schiebedach, ZV  
DM 18 900.-  
► Elnr von 49 Astra!
- Omega Caravan LS  
Farbe mistralgrau, Bj. 7/91, km 43 000,  
Zubehör: Radio/Cassette, ZV, Schiebedach,  
metallisch, 2,0i Kat.-85 kW ..... DM 23 950.-  
► Elnr von 24 Omega Caravan!
- Omega Caravan LS  
Farbe weiß, Bj. 10/91, km 33 000,  
Zubehör: Radio/Cassette, ZV, Schiebedach,  
metallisch, 2,0i Kat.-85 kW ..... DM 25 950.-  
► Elnr von 24 Omega Caravan!
- Omega Caravan LS  
Farbe mistralgrau, Bj. 10/91, km 40 000,  
Zubehör: Radio/Cassette, ZV, Schiebedach,  
metallisch, 2,0i Kat.-85 kW ..... DM 26 600.-  
► Elnr von 24 Omega Caravan!
- Astra Caravan GL  
Farbe weiß, Bj. 7/92, km 12 000, Zubehör:  
Radio/Cassette, ZV, Schiebedach,  
Servolenkung, 1,6i Kat.-55 kW ..... DM 23 500.-  
► Elnr von 16 Astra Caravan!
- Astra Caravan GL  
Farbe novaschwarz, Bj. 9/92, km 19 000,  
Zubehör: Radio/Cassette, ZV, Schiebedach,  
Servolenkung, 1,6i Kat.-55 kW ..... DM 23 900.-  
► Elnr von 16 Astra Caravan!
- Vectra 4trg. GL  
Bj. 7/92, km 19 000, 1,6i Kat., 55 kW,  
Zubehör: Radio/Cassette, Schiebedach,  
ZV, metallisch ..... DM 22 900.-  
► Elnr von 54 Vectra!

**GEWERBESCHAU DREIEICH am 15. und 16. Mal in Dreieichenhain (Am Untertor)**

**Geschenkehaus Dröll**

Seit über 30 Jahren das eingeführte Fachgeschäft

Dreieich (mu) — Seit bereits über 30 Jahren werden Dreieichenhain in der Fahrzeugschleife 36 Haushaltswaren, Bestecke, Porzellan und Geschenkartikel verkauft. Ausgesuchte Markenartikel, die jeden Geschmack befriedigen sind, haben für die Inhaber Walter Dröll, Inge Dröll und jetzt auch für Sohn Werner Dröll, einen großen Stellenwert. Ein noch breiteres Warensortiment wurde geschaffen und im neuen Erweiterungsbau untergebracht. So entstand ein Porzellan- und Haushaltswarenfachgeschäft, das sich mit 600 Quadratmetern Verkaufsfläche seinen Kunden präsentiert und somit jedem Großstadtvergleich standhält. Zum Spezialisten hat sich das Geschenkhaus Dröll in Sachen Hochzeitliche und Jubiläumliche entwickelt. Hierbei kann das Brautpaar nach eigenen Vorstellungen einen persönlichen Geschenkeauswahl zusammengestellt werden. Kristall, Bestecke, Töpfe, Pfannen und vieles mehr für einen gut ausgestatteten Haushalt wählen. Die Mitarbeiter im Geschenkhaus Dröll stehen mit ausführlicher Beratung den Kunden zur Seite. Es wird nichts doppelt ausgewählt und damit zielgerecht dem jungen Paar im neuen Lebensschritt geholfen.



Werner Dröll empfiehlt Hochzeitstische zur Geschenkeauswahl. Foto: Uhlig



Das Autohaus Haimerl in der Daimlerstraße 14 in Dreieichenhain wird zur Gewerbeschau den Nissan-Micra vorstellen. Mit diesem Modell hat der Hersteller Nissan ein neues Konzept umgesetzt, bei dem es um mehr Wirtschaftlichkeit, höhere Sicherheit und geringere Umweltbelastung geht. Der Micra von Nissan erfüllt höchste Anforderungen, wie sie die Kunden heutzutage an die modernen Pk-Wagen stellen. Foto: Poelters



Michaela Kaut-Fessel in ihrer exklusiven Kinderboutique. Foto: Uhlig

**Malermeister Rainer Stroh**



Alteingesessen ist das Handwerksunternehmen von Malermeister Rainer Stroh in Dreieichenhain. Foto: Poelters

Anerkannter Handwerksbetrieb mit Tradition

Dreieich (pe) — Die Firma Malermeister Rainer Stroh in der Schleibergstraße 2 an der Ecke zur Fahrgasse in Dreieichenhain ist seit 38 Jahren ein anerkannter Fachbetrieb für Baudekoration und wird bereits in der zweiten Generation in der Familie geführt. Angeboten werden sämtliche Maler- und Tapezierarbeiten. Dazu kommen noch Renovierungen von Fassaden und Betonanstrichen sowie Vollwärmeschutz für Gebäude aller Art. Auch Vergoldungen werden von fach- und sechskundigen Handwerkern aus dem Hause Stroh ausgeführt.

Im Bereich Hobbymarkt hat Inhaber Rainer Stroh die verschiedensten Lacke und Spezialfarben vorrätig, für die eine eigene Farbmischerei über 2 500 Töne erzeugen kann. Fassaden- und Innenfarben auf umweltfreundlicher Basis sind mit dem bleichen Umweltsiegel ausgestattet.

Im Fachgeschäft können die Kunden aus 100 Musterkollektionen der führenden Hersteller ihre Tapeten auswählen. Weiterhin gibt es Bordüren und die passenden Stoffe dazu. Werkzeuge, Hilfsmittel und Zubehör runden das Angebot bei Malermeister Stroh ab.

In der Künstlerkategorie offeriert Rainer Stroh die Warenpalette der Firma LUKAS, die keine Wünsche mehr offen lässt.

**First & Second**  
exklusive Kinderboutique

- ★ Samstag nachmittag: Clown mit Überraschungen
- ★ Sonderangebote z. B. Zweiteiler ab 29.90

Michaela Kaut-Fessel · Fahrgasse 18  
6072 Dreieichenhain · Tel. 06103 / 8 77 20

**GEWERBESCHAU DREIEICHENHAIN**  
BEIDE STAND 12

**DESIGN**

Leder · Pelz · Stoff · Accessoires

Informieren Sie sich ganz unverbindlich. Bei einem Glas Sekt.

MICHAELA KAUT-FESSEL  
Kürschnermeisterin  
Freiherr-vom-Stein-Straße 6 · 6072 Dreieich 1  
Telefon 06103 / 6 78 39

**Hausmann's Express-Imbiß**

bietet Ihnen zur GEWERBESCHAU seine bekannten SPEZIALITÄTEN. Stärken und verwöhnen Sie auch in unserer CAFETERIA in der ZELTHALLE.

**BINDING**

**Öffnungszeiten zur Gewerbeschau**

Dreieich (mu) — Als Informations- und Verkaufsstelle für Handel, Handwerk, Dienstleistung und Industrie stellt sich am Wochenende des Samstag und Sonntag, 15. und 16. Mal, die Dreieicher Gewerbeschau dar. Sie findet auf dem Festplatz vor dem Untertor in Dreieichenhain statt. Die Stände der großen Ausstellungshalle und auf dem Freigelände sind an beiden Tagen von zehn bis 19 Uhr durchgehend für die Besucher geöffnet. Der Eintritt zur Schau ist kostenlos.

**MALER-MAIESTER STROH**  
Inh. Rainer Stroh

**Baudekoration Maler-Hobby-Markt**

Ihr Fachgeschäft für Farben, Tapeten, Bodenbeläge und Künstlerbedarf.

Ausführung sämtlicher Maler- und Tapezierarbeiten

6072 Dreieich-Dreieichenhain · Schleibergstraße 2 · Ecke Fahrgasse  
Telefon 0 61 03 / 8 48 60

**Einladung zur Haushalts-Vorführung während der Gewerbeschau**

**Samstag, 15. Mai + Sonntag, 16. Mai 1993**

- Vorführung
- Erklärung
- Präsentation der Kaiser Backformen und der praktische „Raumspäubel“!

Auf Stand Nr. 111  
Sowie vieles mehr...

Ihr qualitäts- und preisbewusstes Fachgeschäft

**Geschenkehaus Dröll**

Ihr Porzellanfachgeschäft, Haus- + Küchengeräte  
Dreieichenhain, Fahrgasse 36-38, Tel. 06103 / 8 21 18  
Eigene Parkplätze

**Der Micra 1.0 LX von Nissan**  
Weiterhin auf Siegeskurs!

**AUTO BILD**  
VERGLEICH Nr. 11 vom 16.3.93

Schon wieder gewonnen. Diesmal den Vergleichstest gegen neun Mitbewerber seiner Klasse. Weil er ein Fun-Auto ist. Handlich und sparsam. Und nach Meinung der Tester keine Schwächen hat. Nachzulesen in AutoBild vom 16.3.93. Der NISSAN MICRA 1.0 LX. Der 16-Ventiler mit 40 kW (55 PS) im Format der Neuziger.

**Unser Preis: DM 18.945.-**

Attraktive Finanzierungs- und Leasingangebote bieten Ihnen die NISSAN BANK GMBH bzw. NISSAN LEASING GMBH.

**AUTOHAUS HAIMERL**  
6072 Dreieich-Dreieichenhain, Daimlerstraße 14

**NISSAN** 06103 / 8 83 55  
*Wer Auto's baut, muß Menschen kennen.*

**CHRISTIAN**  
Inh. S + A. Rüdiger  
Metzgerei · Delikatessen · Feinkost · Partyservice  
Hauptstraße 2 · 6072 Dreieich · Tel. 6 76 86 · Fax 6 51 75

Durch die exklusive Vertretung des Weingutes

**Familie Bernhard-Räder**  
Langgasse 41 · D-6509 Flörsbom  
Telefon (067 35) 267

präsentieren wir auf der Gewerbeschau - Dreieich - deren interessantes Sortiment!

Dazu bieten wir aus unserer Spezialitäten-Metzgerei

- Zwiebelkuchen
- Bel. Laugenstangen
- Spinatkuchen und viele Präsentideen für jeden Anlaß!

... aus Ihrem Fachgeschäft Frische und Qualität, denn ...

**CHRISTIAN**  
Küchenerkennung  
Christiane Rüdiger





Redaktion 2 10 12 Anzeigen/Vertrieb 2 10 11 Langen Darmstädter Straße 26

Auf, auf! Zum Nissan Frühlingsfest.

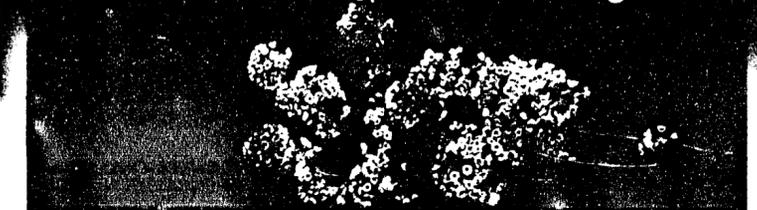

Machen Sie einen Frühlingsausflug und schauen Sie sich unsere schicken Sondermodelle an. Nutzen Sie die Chance, bei dem bundesweiten Nissan Gewinnspiel einen Nissan Främler zu gewinnen.

- 6110 Dieburg Autotech GmbH, 6057 Dietzenbach 2, 6450 Hanau 9 - Großauheim, 6052 Mühlheim/Main, 6050 Offenbach, 6054 Rodgau 3

SONNTAGS NIE?!

Stimmt nicht. Auch jeden Sonntag können Sie sich bei HolzLand umsehen. Von 13.00 bis 17.00 Uhr.



PROFI GETRANKE SHOP schnell bequem preiswert

Profis Mineralwasser, klassische und modern, Neobacher Urquelle, Fontanis Mineralwasser.

Chivas Regal für die besten Väter Deutschlands

- Chivas Regal 120,74-Kasten 1,13, 120,74-Kasten 1,13, 120,74-Kasten 1,13

Profis Getränke Shop, die starken Ideen in Holz

Spende Blut! BLUTSPENDEDIENST HESSEN DES DEUTSCHEN ROTEN KREUZES

Langener Zeitung EGELSBACHER NACHRICHTEN AMTSVERKÜNDIGUNGSBLATT FÜR LANGEN UND EGELSBACH



Das Publikum in der vollbesetzten Stadthalle war von dem Gebotenen auf der Bühne sehr angetan und spendete den Chören und Orchestern herzlichen Beifall.



Zu einem eindrucksvollen Abschluss des Konzertes versammelten sich alle drei Chöre auf der Bühne und sangen, vom TV-Biasorchester begleitet, eine Hymne an Europa.

Abendland reicht sich die Freundeshand „Singendes, klingendes Europa“ überzeugte durch große Vielseitigkeit

Langen (rt) - Das Konzert der Arbeitsgemeinschaft musiktreibender Vereine Langens unter dem Titel „Singendes, klingendes Europa“ am Samstagabend...

Weniger Steuern machen Sorgen

CDU will baldigen Nachtragshaushalt (Wir berichteten). Nach Ansicht der CDU-Fraktion ist es aber nicht damit getan...

H. BARTSCH Dachdeckermeisterbetrieb

Markisen-Ausstellung

TAG DER OFFENEN TÜR am Samstag, 15. Mai '93, ab 9.30 Uhr

Neuheitenschau in puncto KÜCHEN Lack - Hochglanz - Echtholz - Resopal

busfer

KAMINO RUND

SCHORNSTEIN-SORGEN?

WESTFALIA-EICHMANN

Recke u. Köpping GmbH

Das Spezialhaus für ANHÄNGERKUPPLUNGEN

HOLZ IST NATUR PUR

Lamellenzäune, Bestrollis, Palisaden

Dielen+Parkett

Wunderschöne Bäder

Holzland Becker

Balkongeländer

WOMBACHER

Aktion „Känguruh“ hilft Müll vermeiden

Langen - Nach wie vor wachsende Müllberge, der zunehmende Bedarf an immer neuen Depositionsfeldern...

Bei der KuK bleibt's beim Bewährten

Langen (rt) - Mit der Jahresversammlung am Mittwochabend in der Stadthalle endete die Saison...





PREISWERTE BÜCHER für unsere Leser

Erhältlich in der Geschäftsstelle der Langener Zeitung Darmstädter Straße 26 · 6070 Langen



Zum Abschluß noch einmal zwei Punkte

SGE gewinnt in Marburg mit 3:1

Egelsbach - Mit einem 3:1-Sieg beim Absteiger VfB Marburg beendete die SG Egelsbach die Oberligasaison 1992/93. Damit verteidigten die Egelsbacher ihre vierte Tabellenposition vor dem punktgleichen KSV Hessen Kassel, der das schlechtere Torverhältnis aufweist. Auch in der Spielzeit 91/92 hatte die SGE den vierten Platz belegt. Zwar hatte man sich am Berliner Platz etwas höhere Ziele gesetzt, aber in Hinblick auf die Regionalliga, die 1994/95 eingeführt wird, sammelte die SGE wertvolle Punkte. Auf dem holprigen Rasen in Marburg schob Thomas Lauf die Gäste bereits nach 17 Minuten in Führung. VfB-Jugendnationalspieler Rasiowski gleich in der 37. Minute per Freistoß aus. Zu diesem Zeitpunkt saß SGE-Nachwuchstalent Ralf Hölzke, der sein Debüt bei der „Ersten“ gab, eine

Oberliga Hessen

Table with 2 columns: Team names and scores. Includes Kickers Offenbach, Borussia Fulda, FSV Frankfurt, etc.



Blumen als Dank für hervorragende Arbeit. Günter Dutiné nimmt Abschied als Trainer des FC Langen. Ein Rückblick endet der Grund dafür. Vor dem letzten Heimspiel der Verbandsrunde dankten Vorstand und Spieler einem Mann mit Blumen, der vor einigen Jahren schon einmal den „Club“ vor dem Abstieg bewahrte und auch jetzt aus jungen eigenen Spielern eine gute Mannschaft geformt hat. Auch menschlich war er ein Vorbild, so daß der Wunsch des Vereins, ihn auch in Zukunft oft als Freund im Waldstadion zu sehen, nur zu verständlich war.



Stefan Seibel auf dem Weg zum 1:0. Der Torjäger traf am Sonntag gleich dreimal ins Schwarze.

Mit letztem Aufgebot chancenlos

1:6-Niederlage der SGE-Reserve bei Eintracht Rüsselsheim. Egelsbach - Ohne Simm, Gaidas und Hölzke, die in der ersten Mannschaft spielten, stand die Reserve der SG Egelsbach bei Eintracht Rüsselsheim auf verlorerem Posten. Bis zur Pause hielten die Gäste den Rückstand noch in Grenzen, Rüsselsheim führte nur mit 2:0. Nach dem Seiten-

wechsel vergab Kurz zwei große Chancen zur Ergebnisverbesserung. Als die Rüsselsheimer wenig später den dritten Treffer erzielten, erlarmte die Gegenwehr der SGE, die sich den Klassenerhalt bereits mit dem 2:1 über den FC Langen gesichert hatte. In re-

Eindrucksvolle Leistung im letzten Heimspiel der Saison

FC Langen besiegte SKG Gräfenhausen mit 4:0 (2:0)

Langen (rt) - Schon vor dem letzten Heimspiel der diesjährigen Saison und gleichzeitig in der Bezirksliga Darmstadt am Sonntag gab es im Langener Waldstadion Grund zum Jubel. Die Reserve des FC Langen konnte mit einem 3:2-Erfolg über Gräfenhausen (Torschützen Klaus Werwitzke zwei- und Hande!) eine erfolgreiche Saison abschließen, in der sie sich zum dritten Mal in Folge den Meistertitel der Reservenspieler holte. Es gab Blumen und Präsenten für die Mannschaft und den erfolgreichen Spielertrainer Klaus Werwitzke. Blumen gab es auch für den Trainer der ersten Garnitur, Günter Dutiné, der nach Abschluß der Verbandsrunde seine Trainertätigkeit in Langen aus gesundheitlichen Rücksichten aufgibt. Ihn wurde hervorragende Arbeit bescheinigt und der Wunsch geäußert, ihn auch künftig öfter als Freund des FC Langen im Waldstadion begrüßen zu können. Auch die Mannschaft machte ihrem scheidenden Trainer ein schönes Geschenk, denn sie gab eine gute Vorstellung und gewann

Die SSG-Fußballer gehen den bitteren Gang in die A-Liga

FV 06 Sprendlingen gegen die SSG Langen 2:2 (0:1)

Langen (rp) - Selbst ein Sieg hätte die SSG Langen nichts mehr genutzt, wie sich hinterher herausstellte. Vor der Partie beim FV 06 Sprendlingen, die 2:2 endete, besaß das Schlußlicht der Bezirksliga Offenbach noch eine Minimalchance auf den Klassenerhalt. So legten sich die Gäste noch einmal ins Zeug, während die Böse stehenden Gastgeber die Zügel schleifen ließen. Vor allem in der ersten Hälfte zeigte die SSG eine gute Vorstellung. Nach einem Pfostenschuß von Bernhard Cyrys hatte Gregor Wöltech in der 18. Minute mehr Glück, als er eine Flanke von Armin Sternheimer per Kopf zum 1:0 eindrücken konnte. In der Folge hatten die Langener durch Sternheimer (25.), Thorsten Herbert (42.) und zweimal Amir Salihefendić (43. und 45.) genügend Möglichkeiten, die Führung auszubauen. Die Sprendlinger brachten das SSG-Tor in der ersten Halbzeit nur ein einziges Mal in Gefahr (40.). Ersatzkeeper Schäfer konnte die Situation bereinigen. Im zweiten Abschnitt sparten beide Teams zunächst Energie, mit zunehmender Dauer legten die Sprendlinger aber einen Gang



Das war der Ausgleich der Sprendlinger zum 2:2. Aber selbst ein Sieg hätte der SSG nicht mehr geholfen.



Aus und vorbei: Nach dem Schlußpfiff war die Enttäuschung der Langener groß, der Abstieg in die A-Liga perfekt.

Dreieich-Schule wurde wieder Bundessieger im Basketball

Vorjahrestitel verteidigt / Schon zum achten Mal vorn

Langen - Im Schulwettkampfbereich wurde die Dreieich-Schule zum achten Mal wieder Bundessieger im Basketball. Die Mannschaft der Dreieichschule Langen in der Wettkampfkategorie II der Mädchen im Februar für das Bundesfinale vom 4. bis 9. Mai in Berlin qualifiziert. Die deutliche Überlegenheit beim hessischen Endturnier ließ die Langener Mannschaft zum Mitfavoriten für den Bundessieg werden. In Berlin begannen die Langener Mädchen die Vorrunde mit einem leicht erkämpften 47:26-Sieg über das Staatliche Gymnasium Jena. Auch im zweiten Vorrundenspiel gegen den Mittelfavoriten Gymnasium Sandhausen schien sich in der ersten Halbzeit (17:6) ein deutlicher Sieg abzuzeichnen, doch nach der Halbzeitpause gelang den Langener Mädchen nur noch acht Punkte, und der Vorsprung schmolz allmählich dahin, bis wenige Sekunden vor Spielende Veronika Tomasevic den knappen 25:23-Sieg rettete. Auch im letzten Vorrundenspiel gegen das Gymnasium Dörspegel Hamburg hatten es die Dreieichschülerinnen schwer, als es das Ergebnis von 38:17 aussagte. Damit war die Mannschaft Gruppensieger der Gruppe A und mußte gegen das Gymnasium

Auch Aleksij zu den Kickers

Egelsbach - Der Wechsel von SGE-Kapitän Jochen Krapp zum Oberligameister Kickers Offenbach steht schon seit geraumer Zeit fest. Am Samstag gab OFC-Präsident Norbert Rucker mit Goran Aleksij einen weiteren Egelsbacher Neuzugang bekannt. Weil der Stürmer aber der SGE bereits eine schriftliche Zusage für die kommende Saison gegeben hat, sind Probleme bei den Verhandlungen über die Freigabe programmiert.

Ski-Gilde beendete ihre diesjährige Wintersaison

In Obertauern lag noch meterhoch Schnee

Langen - Die 13. Saisonabschlussfahrt der Langener Ski-Gilde ließ einen Bus mit rund 40 Teilnehmern in Richtung Obertauern rollen. Im Gasthof Sailer kam man kurz nach Mitternacht an, bezog die Zimmer und freute sich auf Skifahren am nächsten Morgen. Alle waren überrascht, daß hier auf 1740 Meter Höhe noch meterhoch Schnee lag. Der nächste Sessellift befand sich nur 150 Meter vom Gasthof entfernt. So konnte jeder in Ruhe frühstücken, da kein Busstransfer nötig war. An allen Tagen herrschte Sondernesschen, der manchmal sogar etwas lästig war. Bis zur Mittagszeit ließ sich die Tauernrunde recht angenehm befahren. Später bremste der sulzige Schnee die Skier stark ab. Deshalb suchten nachmittags viele ihre Erholung auf den Skihütten. Die Abende galten der Geselligkeit in der Taverne, einem Musiklokal. Am letzten gemeinsamen Abend im Tiroler Keller gab es für Fahrtenleiter Hermann Jocham eine Überraschung: die strengen Prüfer des A-Kaders nahmen ihn als Mitglied in ihre Runde auf.

Bei gutem Wind und Sonne ging es um den Waldsee-Cup

Der Pokal ging in diesem Jahr an den Edersee

Langen - Die Surfabteilung des Wassersportvereins Langen hatte am vergangenen Wochenende der Regatta um den Waldsee-Cup guten Windverhältnissen und starkem Erfolg überlassen. Am Abend lag der aus Kiel angereiste Sven Cartens vor zwei Teilnehmern der Edertaler Surf-Vereinigung (ESV). Am Sonntag wurden dann zwar bei immer noch guten bis zu drei Windstärken zwei weitere Läufe gesurft, doch ein Eingreifen in die Spitzengruppe war den WSV-Aktiven zu diesem Zeitpunkt schon nicht mehr möglich. Daran änderte auch der Sieg des Langeners Karsten Helbig in der fünften Wertfahrt nichts mehr. Am Nachmittag stand dann Max Buchholz von der ESV als Sieger fest. Er gewann vor Sven Cartens (Surfclub Kiel) und seinem Vereinskollegen Harald Leonhard (ESV). Bester Langener wurde auf Platz sechs Karsten Helbig (WSV). In der zusätzlich vorgenommenen Jugendwertung siegte Buchholz vor Helbig und Christina Sauer (WSV). Der jüngste Teilnehmer Sascha Kern (WSV) ersuchte sich den fünften Platz der Jugendwertung. Daß bei WSV-Surfregatten nicht nur der sportliche Wettkampf, sondern auch die Atmosphäre stimmt, bestätigte Sven Cartens nach der Regatta. Auf die Frage, warum er den langen Weg von Kiel auf sich genommen habe, sagte er: „Gekommen bin eigentlich wegen der Ranglistenpunkte. Im nächsten Jahr werde ich aber auch wegen der tollen Stimmung wieder am Waldsee-Cup teilnehmen.“ Alle die Interesse am Wassersport haben, sind gern geschehen vor Helbig und den kommenden WSV-Veranstaltungen. Nächster Termin ist das Wochenende am 15./16. Mai, an dem eine Regatta der Lis-Jollen stattfindet.



Langens Nachwuchsreifer schnitten beim Waldsee-Cup gut ab und stellten sich stolz dem Fotografen (v.l.): Regattaleiter Wolfgang Arnold, Sascha Kern (5. Platz), Jugendwart Thomas Kern, Kristina Sauer (3. Platz) und Oliver Christian (4. Platz).

Advertisement for 'SCHLECKER' featuring various household products like toothbrushes, detergents, and shampoos with prices.







„Auf die Plätze, fertig, los!“ Start zum 50-Meter-Lauf der Mädchen.

Scholl-Schule holte Pokal

Langen (rt) - Leider nur auf geringe Resonanz war die Leichtathletik-Stadtmeisterschaft...



Der große Sprung ist gelungen.

Erste Hürde genommen

A-Mädchen der HSG besiegten Walldorf
Langen - Die weibliche A-Jugend der Handballer nahm ihre erste Hürde auf dem Weg in die Bezirksliga Darmstadt...

Internationales Pfingstturnier für C-Jugendteams beim FCL

Zehn Mannschaften spielen um Sieg und gute Plätze
Langen - Am Samstag, 29. und Sonntag, 30. Mai ist es soweit...

Gute Plätze für Langener Fechter

Langen - Auf dem Richard-Wahl-Senioren-Pokalturnier in Offenbach starteten Wulf Jone und Wolfgang Dittmar für die Fechterschaft des TV Langen...



Die C-Jugend des Nechtern Rot-Weiß Walldorf



Die C-Jugend des 1. FC Saarbrücken

Paul Temple und der Fall Madison

Mr. Temple, ich habe in den letzten Tagen eine Menge nachgedacht, und ich bin zu einer Entscheidung gekommen...

„Wo haben Sie die gefunden?“ Temple betrachtete die Brosche von allen Seiten. Es handelte sich um einen ziemlich großen, in Diamanten eingefaßten, ovalen Smaragd...

Greene selbst um diese Unterredung gebeten. Setzen Sie sich doch.“ Aus den Fenstern von Forbes' Büro hatte man einen guten Blick auf die Victoria Street.

„Nun, immerhin scheinen Sie Mr. Kelly ganz schön nervös gemacht zu haben.“ Temple stand auf und legte die Brosche auf den Tisch.

(Fortsetzung folgt)

Advertisement for Burgmayer Uhrmacher & Juwelier featuring Trauringe (wedding rings) and contact information.



Abdullah Ibrahim im Gemeindehaus der Petrusgemeinde.

„Musik findet auch im Herzen statt“

Riesengroße Begeisterung beim Konzert des Weltstars Abdullah Ibrahim
Langen (st) - New York, Zürich, London und Langen. Stationen eines der größten Jazzpianisten der Welt...

Karate-Verein hat Versammlung

Langen - Am Dienstag, 8. Juni, um 19 Uhr findet in der Erich-Kästner-Halle die ordentliche Mitgliederversammlung statt...

AUS DEN KIRCHEN

- List of church events including Gemeindefest, Evangelische Gemeinden, and Stadtkirche services.

Wenn die Sterne nicht lügen...

Table with zodiac signs and their corresponding dates and descriptions.

Bücherfrühling

Langen - Wie schon seit Jahren findet im Mai wieder ein Bücherfrühling in Hessen statt...

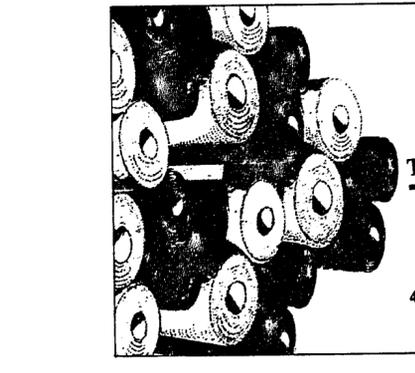

Advertisement for Teppichboden (carpet) featuring Velours, Druck, and Schlinge, with a price of 6.95/m².

Stauraum, wo sonst keiner ist!



Wo - das zeigen wir Ihnen hier. Einfach Raumnutzung in Perfektion...

DIETRICH Beraten / Planen / Einrichten

Melenfeldstraße 15 + 34, Dreieich-Dreieichenhain

06108/72303

electronic Service GmbH FHV Camcorder-Service

Markisen Auch für Wintergärten Bestohm u. Co. GmbH

HeiTech. Moderne Heiztechnik

RUNTE Teppichreinigung Wir... waschen Ihre Teppiche

DIEBURG NISSAN AUTOHAUS ELLER GMBH

STELLENANGEBOTE

DIAKONISCHES WERK

Wir suchen für unsere Rechtsstelle in Frankfurt

eine Sekretärin Der Schriftverkehr erfolgt über Textverarbeitung

Diakonisches Werk, Geschäftsstelle Frankfurt

Ferner suchen wir für unsere Psychosoziale Kontakt- und Beratungsstelle

eine Mitarbeiterin für Schreib- und Verwaltungsaufgaben

Diakonische Werk, Dekanatsstelle Offenbach-Dreieich

Waldstraße 45, 6050 Offenbach

Sammeln Sie nützliche Berufserfahrung bei Randstad.

Secretärinnen Daten-Texttypistinnen Büroassistentinnen

Wir suchen zuverlässige Vertreter für die Zustellung von Versandhauskatalogen

Nebenverdienst Wir suchen zuverlässige Vertreter

Wir suchen für sofortige oder später tätige Damen für Lebensmittelverpackung

Aachener und Münchener Versicherung Aktiengesellschaft

Wir, die Aachener und Münchener Versicherung, zählen zu den führenden Unternehmen der Branche

Angestellter-Außendienst Kreis Offenbach

Nach einer fundierten, auf Sie zugeschnittenen Einarbeitung, wird es Ihre Aufgabe sein, unsere selbstverpflichteten Agenturen in dem o. g. Gebiet zu betreuen

Die Grundvoraussetzungen für ein erfolgreiches Wirken in dieser Tätigkeit sind selbstsicheres Auftreten, Redegewandtheit und vertriebsorientiertes Denken

Die Größe des Unternehmens und die überdurchschnittlichen Wachstumsraten garantieren Ihnen soziale Sicherheit, eine verantwortungsvolle Dauerstellung sowie gute Einkommensmöglichkeiten

Sind Sie interessiert? Dann schreiben Sie uns, oder rufen Sie uns einfach an.

Aachener und Münchener Versicherung Aktiengesellschaft Filialdirektion

Aachener und Münchener Gruppe

Wir gehören zu den bedeutendsten Unternehmensgruppen des Lebensmittelhandels und betreiben Filialen der verschiedensten Vertriebsformen

Wir suchen für unsere Märkte im Raum Langen

Marktleiter/innen stellv. Marktleiter/innen

Eine geregelte Arbeitszeit, eine leistungsgerechte Bezahlung sowie die Sozialleistungen eines Großbetriebes sind bei uns selbstverständlich.

Sind Sie interessiert? Dann bewerben Sie sich bitte: EMIL TENGELMANN

Unternehmensgruppe TENGELMANN

VISUAL CARD, die Nr. 1 in Europa. Jetzt neu in Deutschland

Selbstständige Handelsvertreter/Innen für Frankfurt, Offenbach, Landkreis Offenbach und Hensu gesucht.

Gute Provision mit Folgegeschäft, Schulung erfolgt. Bitte rufen Sie uns an oder senden Sie Ihre Unterlagen an:

Professional infotech GmbH Beethovenstraße 9, D-6000 Frankfurt 1, Telefon 069 / 74 86 87

Wir suchen für sofortige oder später tätige Damen für Lebensmittelverpackung

Wir suchen zuverlässige Vertreter für die Zustellung von Versandhauskatalogen

Wissen kommt nicht von ungefähr, Zeitungsläser wissen mehr!

Zuverlässige Reinigungskräfte Mo-Fr. von 16.30-18.30 Uhr für Hausarbeiten gesucht

FRANKFURTER HEINZELMANNCHEN

Nette Kollegen kennenlernen

ist eine der vielen Chancen die Ihnen Randstad bietet

Fremdsprachensekretärinnen, Photo- und Texttypistinnen

Interessiert? Rufen Sie uns an!

Waldstraße 45, 6050 Offenbach

randstad zeit-arbeit

Reichtum und Macht... einiger weniger sind häufige Ursache für die Not und Machtlosigkeit

Unsere Mit-Schuld: Unser Lebensstil, unser Schweigen. Laßt uns als Christen die Mitverantwortung übernehmen

Unternehmensgruppe TENGELMANN

RAUM AUSSTATTUNG J. K. BACH

ETEC GmbH ELEKTROANLAGENBAU

LVM Beuchert-Drucker Versicherungen

Fliesen SCHWALBE

Kunststoff-Fenster & Haustüren

Pietät KARL DAUM

Wer nicht wirbt, wird bald vergessen!

FARBENHAUS LEHR

Gebr. SCHNEIDER

Blumenfloristik • Pflanzen Heim- und Gartenbedarf

Wichtig für alle Fachleute. Ein Service der Langener Zeitung

Fa. DORNBERG GmbH Fliesenfachgeschäft

Langener Zeitung Die Heimatzeitung für alle! Auch für Ihre Anzeige!

Gerüstbau zur Verfügung Gerüstbau Langen GmbH

Anzeigen sind nicht Ihr Bier? Deibel sind Anzeigen in der Langener Zeitung

Grabmal-KUHN vom Schlichter zum Bildhauer und Steinmetzmeister

Informationen und wichtige Rufnummern auf einen Blick FÜR LANGEN, EGELSBACH UND DREIEICH

LANGEN Ärztlicher Sonntagsdienst Samstags, ab 7 Uhr, bis montags, 7 Uhr

DREIEICH Ärztlicher Sonntagsdienst Notdienstzentrale Dreieichenhain

EGELSBACH Ärztlicher Sonntagsdienst Samstags, ab 7 Uhr, bis montags, 7 Uhr

Apothekendienst Fr., 21.5. Brunnen-Apotheke Dreieichenhain

Apothekendienst für Langen und Egelsbach Der Nachtdienst, Sonntags- und Feiertagsdienst

Wichtige Rufnummern Dreieich-Krankenhaus 5 80 DRK-Krankentransport 2 37 11

Zahnärztlicher Notfalldienst für den Kreis Offenbach

Kfz-Zulassungsdienst E. Rettig

FARBENHAUS LEHR Farben - Lacke - Tapeten

Gebr. SCHNEIDER Rolladenfabrik

Pietät SEHRING Inh. Peter Küppers Erd- und Feuerbestattungen

Party-Back-Service für Ihre Feste z. B. Party-Brötchen, Party-Kranz

Zimmererei Hunkel Norbert Hunkel • Neckarstraße 54 • 6070 Langen

Elektro-Anlagen STECH Fachgeschäft für Elektrotechnik

HERBERT KIRCHHERR Aachener und Münchener Versicherungen

Hier könnte Ihre Anzeige platziert sein! Zum Preis von DM 35,- zzgl. MwSt.

Probleme mit Ihrer Frisur? Dann ins Frisierstübchen Barbara

JÜRGEN RINKER Erbitte Kontaktaufnahme unter Tel. Wirtshausen 06150 / 8 19 70

Kfz-Zulassungsdienst E. Rettig

GRAF Blumenfloristik • Pflanzen Heim- und Gartenbedarf

Mit einer Familienanzeige

erreichen und informieren Sie alle Ihre Verwandten, Freunde und Bekannten.



Hauptgeschäftsstelle Langen Darmstädter Straße 26

Öffnungszeiten: Mo.-Do. 8.00-12.00, 13.00-18.30 Uhr

EGELSBACH: Schreibwaren-Wilke Bahnstraße 57

Weitere Annamestellen: DREIEICHENHAIN: Schreibwaren Lindner

Anzeigenschluß für die Dienstag-Ausgabe ist am Freitag um 15 Uhr; für die Freitag-Ausgabe ist am Mittwoch um 15 Uhr.

Nutzen auch Sie diese preiswerte Möglichkeit!

Hier einige Beispiele:

Für die vielen Glückwünsche, Blumen und Geschenke anlässlich unserer Vermählung bedanken wir uns, auch im Namen unserer Eltern, herzlich. Walter Sommer und Frau Ute geb. Finke

Herzlichen Dank für alle guten Wünsche zur Geburt unserer Tochter Stefanie Jürgen Ullrich und Frau Karin geb. Söber Offenthal, Teunaustraße

Wir danken allen, die uns anlässlich unserer Silberhochzeit in so überreichem Maße mit Glückwünschen, Blumen und Geschenken bedachten

Otto Silie und Frau Margot geb. Müller Dreieichenhain, Pfarrgasse





















Zu einem Frühschoppen im Schwimmbad trafen sich Mitglieder der DLRG-Ortsgruppe. Dabel wurde Herold Lotz (viertler von links) vom Vorsitzenden Günter Jaensch (links) für zehnjährige Mitgliedschaft mit einer Urkunde und einer Vereinsnadel geehrt.

TSC-Formationen Vision und Impuls mit steigender Form

Gute Leistungen in Freiburg / DM-Teilnahme in Sicht
Egelsbach - Im Bereich Jazz und Modern Dance sind die Formationen Vision und Impuls...

Was ist jetzt in Gärten zu tun?

Egelsbach - Was zur Zeit in Zier- und Nutzgärten zu tun ist, darüber berichtet Heinz Spengler, Vorsitzender und Fachwart des Obst- und Gartenbauvereins...

Dias, Vortrag und ein Fest

Drei Veranstaltungen von Dienstag bis Freitag
Egelsbach - Drei Veranstaltungen stehen von heute, Dienstag, 25., bis Freitag, 28. Mai, auf dem Programm...

Elternberatung im Bürgerhaus

Egelsbach - In Egelsbach findet der nächste Beratungstermin des Kreisgesundheitsamtes für Eltern mit kleinen Kindern am Dienstag, 1. Juni, von 14 bis 15 Uhr im Bürgerhaus statt.

PREISWERTE BÜCHER für unsere Leser

Erhältlich in der Geschäftsstelle der Langener Zeitung
Darmstädter Straße 26 · 6070 Langen



Pokalsieg für SG Egelsbach

Egelsbach - Fußball-Oberligist SG Egelsbach hat zum Saisonabschluss den Pokalsieg gewonnen und sich damit für den Bezirkspokal qualifiziert...

Zum Saisonende noch eine gute Vorstellung des Clubs

SV Darmstadt 98 Amateure besiegten FC Langen 4:2
Langen (rt) - Das war durchaus keine Schande, beim Meister der Bezirksliga Darmstadt, den Amateuren von Darmstadt 98...



Mit einem überragenden 62:53-Sieg gegen Würzburg (Spielszene) gelang den TVL-Mädchen die Qualifikation für die Endrunde um die deutsche Meisterschaft.

Basketballmädchen schafften Sensation

Turniersieger und Finalteilnehmer
Langen - Im Zwischenrundenturnier um die deutsche Basketball-Meisterschaft gelang der weiblichen A-Jugend des TV Langen eine Sensation...

Wir gratulieren

Theresa Müller, Karlsbader Straße 21, zum 80. Geburtstag am Freitag, 28. Mai



3 000 Mark spendete die Kerbgenossenschaft Egelsbach für zwei soziale Zwecke. Der Kinderkrebshilfe Frankfurt konnte ein 1 000-Mark-Scheck überreicht werden...



Meister der Reservrunde wurde die zweite Mannschaft des FC Langen nun schon zum dritten Mal hinterher. Stolz stellen sich die Spieler mit Trainer und Vorstandmitgliedern zum Erinnerungsfoto auf...

Wer hat Spaß an Volleyball?

Langen - Die SSG-Volleyballabteilung plant die Aufstellung einer neuen Jugendmannschaft. Jungen im Alter von 14 bis 16 Jahren sind am Freitag, 28. Mai, eingeladen...

Vier Meistertitel für die Senioren des KSV

Starker Auftritt bei der „Deutschen“
Langen - Bei den deutschen Meisterschaften der Senioren im Gewichtheben holten die Athleten des KSV Langen vier Meistertitel...

Erneuter Sieg für Schützen

Egelsbach - Der fünfte Wettkampf der Sportpistolen-schützen brachte den Egelsbachern einen 1016:991-Sieg über Rollwald...

Unsere Mutti Helga Grimoni ist tot. Wir sind sehr traurig. Gunhild und Alfred Müller mit Jennifer Patricia und Timo Schmalenberger Peter Mratschek Sybille und Peter Jungwirth

In Liebe und Dankbarkeit nehmen wir Abschied von meinem geliebten Mann, guten Vater, Schwiegervater, Großvater und Urgroßvater Heinrich Hobohm

Mit einer Familienanzeige erreichen und informieren Sie alle Ihre Verwandten, Freunde und Bekannten. Die Langener Zeitung ist hierfür die ideale Zeitung.

Nutzen auch Sie diese preiswerte Möglichkeit! Hier einige Beispiele: Walter Sommer und Frau Ute, Stefanie Jürgen Ulrich und Frau Karin, Otto Silie und Frau Margot







PREISWERTE BÜCHER für unsere Leser

Erhältlich in der Geschäftsstelle der Langener Zeitung Darmstädter Straße 26 · 6070 Langen



6.90



6.90



6.90



6.90



10.90



9.90



Gespannt und amüsiert verfolgten die Besucher an zwei Abenden in der Stadthalle die Aufführungen der Theater IG der Dreieich-Schule...



Schwangere und junge Eltern sind eingeladen Frauenklinik informiert durch Kurse

Langen - Die geburtshilfliche Abteilung der Frauenklinik des Dreieich-Krankenhauses bietet im Rahmen der Geburtsvorbereitung eine Reihe Vorträge und Kurse an...

GVL lädt zum Firmenbesuch

Langen - Mit dem GVL-Unternehmer-Treff will der Langener Gewerbeverein seine traditionelle und mit Erfolg und großer Beteiligung durchgeführte Veranstaltungsreihe...

Zeitgenössische Glasmalerei sucht eine öffentliche Präsenz

Förderverein für ein Glasmuseum wurde gegründet

Langen (rt) - Im Rahmen eines Vortrags des Langener Glaskünstlers Professor Johannes Schreiter im Kulturhaus „Altes Amtsgericht“ über zeitgenössische Glasmalerei...

Schreiter als Langener Bürger geschaffen wurde. Auf seinen Vorschlag hin wurde 1983 im Alten Rathaus ein Museum für zeitgenössische Glasmalerei eingerichtet...

Peter Cook und seiner Kollegin Christine Hawley, die auf dem Hof des Alten Rathauses ein postmodernes Bauwerk errichten wollten...

Aufgabe des Fördervereins soll es sein, die Faszination der noch immer unterrepräsentierten und vielfach unterschätzten Glasmalerei zu vermitteln...

Ein neues Haus zu schaffen, in dem die vorhandenen Exponate einen würdigen Platz finden, sei eine ausdrückliche Absicht des Fördervereins...

Die Förderung von Museumsarbeit durch Bürgerinnen und Bürger habe Tradition, betonte der Bürgermeister...

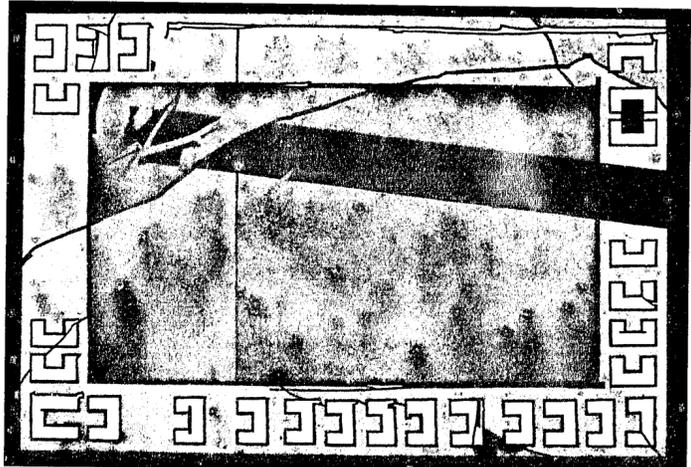

Eine Arbeit des Langener Künstlers Prof. Johannes Schreiter.

Wenn die Sterne nicht lügen...

Table with 4 columns: Zodiakzeichen (Widder, Stier, Zwillinge, Krebs, Löwe, Jungfrau), Beschreibung des Zeichens, und die Zeit vom 29. Mai bis 4. Juni 1993.

Konzert soll einem jungen Inder helfen

Jubilato deo“ sang und spielte in der Stadtkirche Geldspenden ein Langen - Der Beitrag der Kolonialfamilie Langen anlässlich der Dreieich-Kulturwochen...

Konfirmation in der Langener Stadtkirche

Der Bezirk Süd ist am 6. Juni dran Langen - Die Konfirmandinnen und Konfirmanden des Bezirks Süd der Stadtkirchengemeinde...

Zwei große Weltreligionen kommen auf den „Prüfstand“

Langen - Eine interessante Veranstaltung zum Verhältnis abendländisches Christentum und Islam ist für Dienstag, 1. Juni...



Die Rhododendron in üppiger Blüte.

Aus den Kirchen

- Evangelische Gemeinden: Sonntag, 30. Mai (Das Heilige Pfingstfest) Johanneskapelle, Carl-Ulrich-Straße...

Alles trifft sich zum Geburtstag.

Advertisement for Tengelmann's 100th anniversary. Features '100 JAHRE' and 'TREFFPUNKT TENGELMANN' logos. Text: 'GROSSER JUBILÄUMSVERKAUF vom 3. Juni bis 16./17. Juni 1993'.









**Dachdeckerarbeiten**  
föhren schnellstmöglich aus:  
**Gebr. Literski GmbH**  
Tel. 06181 / 6 35 84 od. 57 47 47  
Dachdeckermester Uwe Literski seit 1974 zu günstigen Termin- und Preisvereinbarungen

---

**Markisen**  
Auch für Wintergärten  
Planung - Beratung - Verkauf - Montage  
**Bestehom u. Co. GmbH**  
Kunststofffenster  
6072 Dr.-Spendingen Robert-Bosch-Straße 26  
Tel. 06103 / 37 36 87

**RUNTZ Teppichreinigung**  
Wir ...  
**waschen Ihre Teppiche**  
auf der modernsten und größten Teppich-Waschanlage in Hessen  
umweltfreundlich.  
- Orient-Spezialwäsche  
- Teppich-Reparaturen  
- Polstermöbel- und Teppichbodenreinigung frei Haus  
Tel. 069 / 92 08 00, 06181 / 9 49 90  
Wissen kommt nicht von ungefähr, Zeitungslaser wissen mehr!

**Geh' mal wieder ins Kino**

**KINO-TREFF**  
IN LANGEN  
LICHTBURG-KINOS:  
Bühnenstr. 73, Tel. 06103 / 2 22 09  
NEUES UT:  
Rheinstr. 82, Tel. 06103 / 2 13 31

**HOLLYWOOD**  
2. Wo Tag 20:15 Uhr (12) Sa-Di auch 15:15 Sa-Mo 17:45 - Sa 20:30  
Robert Redford, Dem Moore  
ERN UNMORALISCHES ANGEBOT  
Die No 1 aus Amerika

**FANTASIA**  
5. Wo Tag 20:15 Uhr (15) Sa-Di auch 15:15 Sa-Mo 17:45 - Sa 20:30  
BIL MURRAY, ANDIE MAC DOVELL  
UND TÄGLICH GRÜSST DAS MARMELIERER  
Eine herbeiliche, spritzige Komödie

**NEUES UT**  
Do-So 20:00 Uhr (12)  
OSCAR-Präsident AL PACINO  
DER DUFF DER FRAUEN  
Mi 20:00 Uhr  
Mi 22:30  
„Book Preview“ (18)

**TREFFPUNKT ENGELMANN**

Angebotsinformation Ihres Frische-Treffpunktes

**Original französischer Gekochter Hinterschinken "Superieur"**  
Im eigenen Saft gegarter Schinken, zeichnet sich durch sein besonderes Aroma und seinen milden Geschmack aus  
100 g  
**1.99**

**C'est bon - vorzüglich gut.**

**Fritzsche**  
Ihr Fachmann für Dämmstoffe alle Art  
FARBEN TAPETEN  
BODENBELÄGE  
6070 Langen, Liebigstraße 31  
Telefon 06103 / 5 55 62 - Telefax 5 55 71

**Krumm**  
Telefonieren in seiner schönsten Form.  
Ihr Spezialist "vor Ort" für:  
- Telefonanlagen in jeder Größe  
- TK- und ISDN-Anlagen  
- Hybrid-Systeme mit integrierter Fern- und Vorzimmerfunktion  
Verkauf - Vermietung - Montage - Service  
Krumm Telekom GmbH  
Ohmstr. 20, 6070 Langen, Tel. (06103) 7 90 91  
Fax (06103) 7 96 22

**DIEBSTAHL LOHNT SICH NICHT**



**Geradezu kriminell günstige Mehrjahreswagen von Opel!**

- Omega 4trg. GL**  
Bj. 12 91, 2.0i-Kat.-85 kW (115 PS), 19 000 km, Zubehör: Radio Cassette, metallic..... DM 27 999.-
  - Kadett 3trg. GSI**  
2.0i-16V-110 kW (150 PS), Bj. 8 88, 47 000 km, Zubehör: Radio Cassette, SSD, Farbe brillant..... DM 16 500.-
  - Kadett Cabrio**  
Bj. 10 91, 1.8i-Kat.-85 kW (115 PS), 23 000 km, Zubehör: Radio Cassette, metallic..... DM 26 900.-
  - Vectra 4trg. GL**  
Bj. 5 91, 1.8i-Kat.-66 kW (90 PS), 37 000 km, Zubehör: Servolenkung, Radio Cassette, SSD, ZV, get. Glas, metallic..... DM 22 600.-
  - Astra GLS 5trg.**  
Bj. 3 92, 1.8i-Kat.-66 kW (90 PS), 19 000 km, Zubehör: Automatik, Radio Cassette, SSD, ZV, Servolenkung..... DM 20 850.-
  - Corsa 3trg. Swing**  
Bj. 4 92, 1.4i-Kat.-44 kW (60 PS), 23 000 km, Zubehör: Radio Cassette, geteilte Rückbank..... DM 14 650.-
  - Ford Sierra**  
Bj. 4 91, 2.0i-Kat.-74 kW (100 PS), 21 000 km, Zubehör: Radio Cassette, SSD, ZV..... DM 18 975.-
- Alle Kfz. mit 2 Jahre Garantie, TÜV + ASU neu

**GEORG von OPEL**  
Neu-Isenburg, Frankfurter Strasse 200, Tel. 06102/30920  
Dreieich, Hainers Chaussee 55, Tel. 06103/83055

**HAINER WOCHENBLATT**  
MITTEILUNGSBLATT DER DREIEICH UND DER VEREINE VON DREIEICHENHAIN

Nr. 21 Freitag, 28. Mai 1993  
Einzelpreis: 1.20 DM 97. Jahrgang

mit rfv

**Vom Bemühen, Punkte zu sammeln**

**Streitgespräch mit den vier Bürgermeister-Kandidaten im Bürgerhaus**

Dreieich (tst) - Auch wenn eigene Fragen unbeantwortet bleiben. Das Streitgespräch der vier Bürgermeisterkandidaten für Dreieich kann als Erfolg bezeichnet werden. Dichtgedrängt saßen mehrere hundert Bürger im Bürgerhaus in Spendingen und folgten einer größtenteils informativen Diskussion. Auf Einladung der Offenbach-Post stellten sich die Bewerber Bernd Abeln (CDU), Werner Müller (SPD), Werner Nickel (FDP) und Uwe Herzog (parteilos) den Fragen der Redakteure Klaus Hellweg und Michael Hofmann sowie des Publikums. In Themen- und Publikumsrunden mußte das Quartett seine Schlagfertigkeit unter Beweis stellen. Die Bereiche Umwelt, mit dem Reizthema „gelber Sack“, Verkehr und Finanzen sorgten dabei für allerlei Zündstoff. Nach knapp drei Stunden mußten auch die Gesprächsleiter zurückstecken: Die Themen Kultur und Soziales blieben außen vor.

Schon bei der Selbstvorstellung versuchten die Bewerber, eigene Akzente zu setzen und sich vom jeweils anderen Kandidaten abzuheben. Bürgermeister Abeln präsentierte sich als „eider staseman“ und propagierte die Volksnähe als sein hervorstechendstes Merkmal. „Für mich geht Politik nicht von einer Ideologie sondern vom Menschen aus“, so Abeln. Mehr Demokratie wagen will Werner Nickel von der FDP, der seine Kandidatur als einen „Beitrag lokaler Demokratie“ sieht. Erster Stadtrat und Bürgermeister Werner Müller (SPD) rückte das eigene „Bemühen angesichts der vielen Probleme“ in den Vordergrund. „Viele Gestaltungsmaßnahmen außerhalb der Verwaltung werden nicht gesehen“, findet der parteilose Uwe Herzog. Der 33jährige Kunstpädagogiestudent „im letzten Semester“ brachte mit seinen unkonventionellen Ideen Farbe in die Diskussion.

Auch wenn Bürgermeister Abeln immer wieder klar machte, daß es sich um eine „Bürgermeister-, nicht Parteienwahl“ handele, blieb die Parteipolitik doch selten außen vor. Vor allem beim Thema Verkehr beteten Abeln, Müller und Nickel die Positionen ihrer Parteien herunter. Was für die Bewerber gilt, gilt auch für ihre Parteien: CDU und FDP pro, SPD contra Südmüdigung. Der parteilose Herzog würde Buchschlag am liebsten „ganz sperren“ für den Verkehr. „Der Herr Bürgermeister möchte jedoch ein neues, großes Gewerbegebiet“, so Herzog. Anders die Überlegungen von Werner Müller: „Eine Entlastung durch die Südmüdigung findet nicht statt.“ Die vielen Autos auf der B 3 müßten vielmehr „auf die A 661 gelenkt werden“. Für den amtierenden Bürgermeister steht der Sinn der Südmüdigung außer Frage. „Die Menschen, die dort wohnen, brauchen diese Straße, weil sie im Dreck sitzen“, so Abeln. Werner Nickel sprach sich für die Südmüdigung mit der „notwendigen“ Anbindung an die A 661 aus.

Auch bei dem Streitpunkt Odenwaldzubringer (B 46 neu) herrschten Meinungsverschiedenheiten. „Hier möchte ich mich gerne der rot-grünen Position annähern“, so Nickel, „eine ortsnähe Umfahrung von Offenthal bringt mehr als die B 46 neu“. Auch Werner Müller bevorzugt hier die „kleine Lösung“ der ortsnähe Umfahrung. Trotz der Schwierigkeiten beim Planfeststellungsverfahren möchte Abeln am Odenwaldzubringer festhalten. „Die B 46 neu ist noch nicht vom Tisch“, erläuterte Abeln, „auch wenn es noch Fehler im Verfahren zu beseitigen gilt“. Einen ganz anderen Weg möchte Uwe Herzog gehen. Der freie Kandidat, der für Spendingen den Ebbelwoi-Express fordert, stieß mit seinen Visionen zur Verkehrspolitik jedoch nicht auf ungeteilte Liebe. „Alle neuen Straßen ziehen Staub an“, bemerkte Herzog. Statt dessen solle das Geld lieber „vernünftig“ verwendet werden. „Es sollten so wenig Autos wie möglich in Dreieich fahren, andernfalls muß man die Leute eben in Status zwingen“. Außerdem machte sich Herzog auch für einen „integrierten Verkehrraum Straße“ stark. Radfahrer, Fußgänger und Autos müßten sich demnach die Straße teilen ohne gesonderte Zonen. Für Spendingens Nebenstraßen forderte der parteilose Kandidat Tempo 20.

Das Thema „gelber Sack“ brachte ebenfalls verschiedene Standpunkte auf den Tisch. Für eine gelbe Tonne mit einem zweiwöchigen statt dem bisher vierwöchigen Abholrhythmus sprachen sich Bürgermeister Abeln und Werner Nickel aus. „Ob Tonne oder Sack ist vollkommen egal“, so Werner Müller hingegen. „Das sollten die Leute selber entscheiden“. Auch der Erste



Groß war das Interesse der Dreieicher an der Gesprächsrunde mit den vier Bürgermeister-Kandidaten Werner Müller, Uwe Herzog (links), Bernd Abeln und Werner Nickel (rechts), in der Mitte die beiden Moderatoren Klaus Hellweg und Michael Hofmann von der Offenbach-Post. Foto: ISt

**Die Stadtfahne weht wieder über der Burg**

**Hissen ist kein einfaches Unterfangen**

Dreieichenhain - Vor wenigen Tagen war es wieder soweit: Alljährlich im Frühjahr kommen die Mutigsten unter den Vorstandsmitgliedern des Geschichts- und Heimatvereins in den Genuß eines Hauses von Dornröschen. Die Fahnenstange auf dem Bergfried von den Hainern „Runder Turm“ genannt, ist nämlich nicht so einfach zu erklimmen. Zunächst muß eine riesige Rosenhecke durchdrungen werden, um mit einer Leiter an den historischen Eingang des Bergfriedes in fünf Meter Höhe zu gelangen. Dort gilt es ein verrostetes und schwer zu betätigendes Schloß zu öffnen. Dann muß noch ein vier Meter langer und schwerer Gang, stets mit Spinnweben verspannt, durchschritten werden. Erst dann ist das Vorstandsmitglied am Ziel angekommen, die Fahne kann gehißt werden.

Mit dem Hissen der Hainer Stadtfahne hat der Geschichts- und Heimatverein eine alte Burgentradition vor einigen Jahren wieder aufgenommen. Die Fahne zeigt zwar heute nicht mehr an, daß der Burgherr - also der Vorstand des Geschichts- und Heimatvereins - seinen Wohnsitz in der Hainer Burg genommen hat. Vielmehr dient die Fahne der Bereicherung des Stadtbildes. Die Hainer Stadtfahne rot und gold, die auf der Erbauer der Burg zurückgehen, sind für diesen Zweck bestens geeignet.

Rote und goldene Fahnen sowie Wimpel werden übrigens während der Korb aus der Ortseingänge und die Fahrgasse schmücken.

**Playback-Show für Nachwuchs**  
**Noch ein runder Geburtstag**

**AG Hayner Weiber feiert morgen ihre 20. Weiberkerb**

Dreieichenhain - Die Hayner Weiber feiern ihre 20. Weiberkerb - das hätte sich Anfang der siebziger Jahre niemand träumen lassen. Die AG Hayner Weiber entwickelte zur Freude der Besucher über die Jahre hin ein zunehmend attraktiveres Straßenfest, bei dem an alle gedacht und jeder auf seine Kosten kommen sollte: die handwerklich Geschickten, die Bücher- und Blumenfreunde, die Kunst- und Kuchenverehrer, die großen und kleinen Kinder und ganz besonders die, denen der Erlös zukommt.

Vor allem aber in diesem Jahr - dem Jubiläumsjahr der Haaner Kerb - möchte man die Besucher zum Spielplatz der Haaner Kerb zu laden. Um 16 Uhr wird dann wieder der Dreieichenhainer Frauen-singkreis mit einem Ständchen erwartet. Als „Kerbstück“ empfehlen die Hayner Weiber den köstlichen Jubiläumswein, knallrote Schirme mit dem Weiberkerb-Emblem, die Dreieichenhain-Mappe von Sascha Juritz, die neu aufgelegten Weiber-Bücher und - das eigene Profil, an gefertigt von einem Scherenschneider. Die Kinder können sich wieder schminken lassen, sich in der Spielstrasse amüsieren und beim Kaspertheater erfreuen.

In der Sektar wird dann angestoßen auf den hoffentlich wieder großen Erfolg der Weiberkerb, denn Kinderschutzbund und andere Hilfsorganisationen können Unterstützung gut gebrauchen.

**Playback-Show für Nachwuchs**  
Gernot Schmidt (Bild) stellte mit Peter Hörr die Festschrift zur 275. Haaner Kerb vor. Das 140 Seiten starke Heft ist ein rundum gelungener Beitrag zum Jubiläum. Foto: Hm

**Festschrift im kleinen Kreis vorgestellt**

**„Kultureller Kerbtage“: Resonanz blieb hinter den Erwartungen zurück**

Dreieichenhain (tm) - „Zum einlag“ s bestimmt am Wetter. Vielleicht hätten wir auch einen weniger anspruchsvollen Titel wählen sollen“, suchte Gerhard Knies von der Arbeitgemeinschaft 275. Haaner Kerb nach Ursachen für den schwachen Besuch des „Kulturellen Kerbtages“. Nur knapp mehr als 40 Personen fanden sich am Sonntagabend im Burgkeller ein, um sich von Kerbnakedoten erheitern zu lassen, Einzelheiten über das Kerbbräuchertum zu erfahren und die Jubiläums-Festschrift zur 275. Haaner Kerbweh kennenzulernen, die an diesem Abend vorgestellt wurde.

Das 140 Seiten starke Heft enthält 14 Kapitel die, so Gernot Schmidt, sowohl „für alte Haaner als auch für Zugereiste gleichermaßen interessant sind“. Zu finden sind in der attraktiv gestalteten Festschrift neben Beiträgen über Ursprung und Entwicklung der Haaner Kerb auch die Rezepte für traditionelle Kerbspezialitäten (Breitrandkuchen und Haaner Gassebrod) sowie der Text des Kerbliedes, den Günter Delrieux zur Melodie von „Aus Böhmern kommt die Musik“ verfaßt hat. Außerdem ist das Büchlein reich bebildert.

„Die Festschrift ist das Ergebnis der Zusammenarbeit der Dreieichenhainer Vereine“, sagte Gernot Schmidt nicht ohne Stolz. Er zeichnet gemeinsam mit Peter Hörr, Dr. Günther Hoch, Peter Hörr und Armin Rudat für den Inhalt der Jubiläumsschrift verantwortlich. Zu haben ist sie zum Preis von fünf Mark im Dreieich-Museum und während der Kerb am Stand der AG.

Über die Kerbhistorie in Hessen berichtete Gerd Grein, Leiter des Heimatmuseums Veste Otzberg. Er wußte allerlei Wissenswertes und Lustiges zu erzählen. So zum Beispiel, daß die Obrigkeit im hohen Mittelalter die Anordnung erließ, jeder Dienstreife dürfe nur eine Kirche in der Nachbarschaft besuchen. Vorher hatten sie keine Kerb ausgelassen, was der Arbeitsmoral nicht gerade zuträglich war.

An die Kerb-Geschichte erinnerte Wolfgang Pannemüller, der die damalige Kerborte mit einigen Anmerkungen versehen hatte. Pannemüller, seinerzeit Kerborsch, erzählte eine Begebenheit, die bei den Besuchern herzliches Lachen auslöste. Nach gut alter Sitte war der Kerborsch-Jahrgang losgezogen, die Bevölkerung um Spenden zu bitten. Ein damals in Dreieichenhain ansässiger Hersteller von Milchprodukten ließ 300 Becher Ananas-Joghurt springen. „Das war zwar nicht das, was wir sonst so bekommen, aber gegessen wurden die auch“, meinte Pannemüller schmunzelnd.

In der Vergangenheit kramte auch Armin Gerhardt, der 1970 Schärpe und Hut getragen hatte. Er erinnerte an die Zeit, in der es Kerborsch das „Ebbelwoi-trinken zum mußte“. Bei den Sitzungen zur Vorbereitung der Kerb gab es immer einen Zehn-Liter-Bembel. „Manchmal waren wir nur zu dritt, aber der Bembel mußte ja trotzdem leer werden.“ So ein Kerborsch hat's eben nicht leicht.





# RFC hatte nach Stechen Nase vorne

## Sieg im Mannschaftsspringen / Egelsbacher Reitertage rundum gelungen

Egelsbach (fm). Teilnehmer und Besucher sparten nicht mit Lob: Die 18. Reitertage des Reit- und Freizeit-Clubs (RFC) Egelsbach auf dem Gelände des Büchelhofs boten wieder attraktiven Pferdesport und zeichneten sich durch eine reibungslose Organisation aus. An drei Tagen erlebten die Besucher spannende Wettbewerbe. Zu den Höhepunkten zählten das Mannschaftsspringen am Sonntag, das die Gastgeber unter dem Jubel der Zuschauer für sich entschieden, und die anschließende „Jump-and-Drive-Prüfung“, die der RFC erstmals ins Programm genommen hatte. Insgesamt starteten an den beiden Wochenenden 22 Spring und Dressurprüfungen, der Veranstalter registrierte mehr als 1.300 Starts.

Über mangelndes Interesse konnte der Veranstalter aber auch an den beiden Wochenenden nicht klagen. Extrem spannend ging es beim Mannschaftsspringen (Klasse A) zu, an dem zehn Vereine teilnahmen. Dabei wurde ein Stechen zwischen dem RFC und der RSG Fasanenhof (Klein-Auheim) notwendig. Die Egelsbach-Gruppe konnte den Wettbewerb gewinnen.

Mit der „Jump-and-Drive-Prüfung“ feierte der Reit- und Freizeit-Club eine Premiere. Dieser Wettbewerb erfreut sich seit einiger Zeit sowohl bei Reitern als auch bei Zuschauern zunehmend der Beliebtheit. Dabei geht es für die Starter zunächst darum, hoch zu Ross möglichst schnell und fehlerfrei einen Spring-Parcours zu meistern. Anschließend verwechselt der Reiter den Pferdeattel mit dem Autositz und muß im Geländewagen eine Slalomstrecke bewältigen. Fehler und

Zeit aus beiden Umläufen werden addiert und ergeben das Endresultat. Nicht nur den Teilnehmern bereitete diese Prüfung großen Spaß, auch beim Publikum kam sie gut an.

Mit einem hochkarätigen Mannschaftsspringen in der 18. Egelsbacher Reitertage am späten Sonntagmittag aus. Für die RFC-Verantwortlichen und die fleißigen Helfer des Vereins ging damit eine anstrengende Zeit zu Ende. Schließlich ist mit der Vorbereitung und der Durchführung eines solchen aufwendigen Turniers erhebliche Arbeit verbunden. Seit Anfang April investierten die Mitglieder jeden Samstag und oft auch nach Feierabend viele Stunden, um die Anlage auf Hochglanz zu bringen. Das Ergebnis wurde allen Anforderungen gerecht.



Hindernis sicher genommen: Vera von Wolfersdorff gehörte zum RFC-Quartett, das das Mannschaftsspringen gewann.

# Susgo machte gegen SVD Meisterstück

## Nach der 0:5-Schlappe richten sich die Hainer auf die Relegation ein

Dreieichenhain (rg). Der SV Dreieichenhain steht einem Spiel vor. Dorechschluß am Rande des Grundrunds: Nach der knappen 0:1-Niederlage im Wiederholungs-Spiel bei der Spielvereinigung Dreieichenhain II am Christi-Himmelfahrt und der drei Tage darauf folgenden 0:5-Schlappe beim Meister der Bezirksliga Offenbach, der Susgo Offenbach, droht dem SV die Relegation.

Am 27. Spieltag hatte die Mannschaft von Volker Rapp durch einen 1:0-Coup in Dietesheim das kühle Ufer schon so gut wie erreicht. Die Gastgeber legten jedoch Protest gegen die Spielwertung ein. Sie wollten einen klaren Gegensehicksal des Schiedsrichters sei einem annullierten Elfmeter angesehen haben. Weil der Referee in einer Verhandlung seinen hiesigen zugab, mußten die Hainer

tage darauf (!) erneut in Dietesheim antreten. Zu ihrem Leidwesen drehten die Gastgeber den Spieß um. Das Tor des Tages erzielte Stefan Cron in der 75. Minute. „Eine vermeidbare Niederlage“, harderte SVD-Fußballchef Heinrich Neubecker mit dem Schicksal.

Unter denkbar ungünstigen Vorzeichen stand auch die Partie bei Susgo Offenbach. Die Platzherren wollten endlich ihr Meisterstück machen und der stark ersatzgeschwächte SVD, ohnehin krasser Außenseiter, mußte sogar auf Kicker aus der Sonne zurückgreifen.

Die Susgo begann aber nervös. Hätte Uwe Fichter in der dritten Minute die Chance zum 1:0 verwertet, wäre vielleicht alles anders gelaufen. So aber kam es, wie es kommen mußte: Susgo-Torjäger Uwe Jung traf in der 13. Minute von der Strafraumgrenze aus zum 1:0 in den Winkel. Und nach dem Alexander Neubecker den Ausgleich überliefert vergeben hatte, gelang Thomas Kraft per Kopf in der 38. Minute das 2:0. Damit war bereits die Vorentscheidung gefallen.

Im zweiten Abschnitt spielten die Offenbacher befreit auf. Das 3:0 von Uwe Jung nach einer Stunde brach den letzten Widerstand des SVD. Dirk Sommerlad (65.) und Jung mit seinem dritten Treffer (73.) schraubten das Ergebnis auf 5:0. Danach schonte der zukünftige Bezirksliga-Oberligist die völlig konfuse Dreieichenhainer.

SV Dreieichenhain: Wiemer; Klein, Schweinhardt, Kutschern (70. Suß), Andräß, Neubecker, Rudolf (46. Schwab), Pilz, Ackermann, Fichter, Ruster.

Die Ausgangslage vor dem letzten Spieltag für den SVD sieht schlecht aus: Mit 23:35 Zählern steht er an 14. Stelle, dem Relegationsplatz. Vor ihm rangieren Kickers Obertshausen (24:34), der SV Zellhausen und Türk. Neu-Isenburg (beide 25:33). Um der Relegation doch noch zu entgehen, muß ein Heimspiel über die Jenseits von Gut und Böse stehende SG Rosenhöhe her. Der SVD hofft, daß bis zum Anpfiff am Sonntag, 15 Uhr, die angeschlagenen Stammspieler Thorsten Müller, Rocco Nequirito und Volker sowie Gerhard Großmann wieder fit sind. Da der SVD aber auf keine Hilfe angewiesen ist, muß er sich laut Heinrich Neubecker auf die Relegation „richten“.



Der Ball spielte hier nur eine Nebenrolle. SVD-Verteidiger Michael Klein und Susgo-Kapitän Jürgen Schnürer gerieten in dieser Szene aneinander.



Dressurreiten wirkt nur aus der Ferne weniger anstrengend als Springreiten, erfordert aber höchste Konzentration von Reiter und Pferd.



Mit kühlen Getränken und Würstchen vom Grill konnten sich Teilnehmer und Besucher stärken. Auch das Tieriergehen ließ sich von diesem Platz aus verfolgen.



Für die Susgo: Eine der vielen Unaufmerksamkeiten in der Hainer Abwehr nutzte Thomas Kraft zum vorantretenden 2:0. Für die Dreieichenhainer wird's jetzt ganz eng.

# Zwei Titel als Kreismeister für Langener Bogenschützen

## Conrad Müller im Einzel und als Mannschaft ganz vorn

Langen - Erstmals in ihrer noch kurzen Sportler-Laufbahn traten drei junge Bogenschützen der Schützengesellschaft Langen zur Kreismeisterschaft Fita '93 (im Freigelände) an, um auf 50 und 30 Meter Distanzen ihre dünnen Pfeile (je 36 Stück) zu den Scheiben auf die Reise zu schicken.

Conrad Müller, Moritz Fichter und Tobias Hilzheimer sind 13 und 14 Jahre alt, und ihre Ziele sind die gelben und roten Ringe (10, 9, 8 oder 7) auf den fünf farbig gestreiften Ringen (Gelb oder Gold genannt, rot, blau, schwarz und weiß von der Mitte der Scheibe ausgehend), die in der Sonne so herrlich leuchten und anziehend wirken. Aber sie wollen auch erst getroffen werden, selbst wenn der Schützenwind im Spiel ist. Natürlich war nicht

nur eine gewisse Spannung, sondern tiefere auch ein Nervosität mit von der Partie. Umso erfreulicher, daß die drei Langener im Einzelwettbewerb die ersten drei Plätze belegten.

Conrad Müller wurde mit 362 Ringen Kreismeister der Klasse Schüler-A; ihm folgte dicht auf den Fersen Moritz Fichter auf Platz 2 mit 359 Ringen und auf dem 3. Platz stand Tobias Hilzheimer mit 315 Ringen. Tobias war - bedingt durch seinen schwächeren Bogen - den anderen beiden Schüler-Bogenschützen gegenüber doch benachteiligt, was den Ausgleich mit den Seitenwinden betrifft. Inzwischen konnte ihm die Bogensport-Abteilung der SG Langen einen Bogen zur Verfügung stellen, so daß alle drei Schüler-Bogenschützen für die demnächst folgende Gau-Meisterschaft (zu der sie sich bereits qualifiziert haben und dazu eingeladen wurden) in etwa gleiche Voraussetzungen in technischer Hinsicht mitbringen.

Im Mannschafts-Wettbewerb wurden Conrad Müller, Moritz Fichter und Tobias Hilzheimer Kreismeister der Klasse Schüler-A. Der Verein hofft, daß sie bei der Gau-Meisterschaft noch besser das Gold treffen, als sie bei der Kreismeisterschaft unter Beweis stellen.

In der Alters-Klasse der Männer erreichte Joachim-Klaus Grabert 930 Ringe, während Heinz Horlemann mit 1.012 Ringen den 3. Platz in der Senioren-Klasse belegte. In der gleichen Klasse schloß auch Helmut Weeber, der am Ende der Kreismeisterschaft 809 Ringe verzeichnen konnte.

# „Märchenhafte Musik“

Wer der Titel eines Konzertes, zum dem der Verein „Pro arte“ im Rahmen der Kulturwochen am Sonntagmittag in die katholische Kirche eingeladen hatte. Mit dem Gospel-Chor „PA blue“ unter der Leitung von Frank Murrmann präsentierten sich ein Ensemble von zehn Sängerinnen und sechs Sängern im jugendlichen Alter - die meisten von ihnen stammen aus Egelsbach und Langen-, das mit wunderschönen Stimmen und bezaubernden Arrangements zu überzeugen wußte. Sie bezogen auch das Publikum ein, das durch Fingerrechnen und Klatschen den Rhythmus unterstützte. Zu einem Flötenkonzert versammelten sich die Choristen nach und nach in den Gestalten und Kostümen bekannter Märchen, und gemeinsam mit der Märchenerzählerin Claudia Enders ließen sie an den in den Bann der Märchenwelt gezogenen Zuhörer zwei bekannte Märchen vorüberziehen. Auftritte dieser Art kann man sich öfter wünschen.



# Reiter des Gastgebers mit guten Leistungen

## Viele Platzierungen für RFC-Aktive

Egelsbach (fm). Für die Reiterinnen und Reiter des gastgebenden RFC gab es bei den 18. Egelsbacher Reitertagen eine Reihe von hervorragenden Ergebnissen. Besonders erfolgreich waren Anja Langendorf und Marianne Köhler. Die Platzierungen der RFC-Aktiven:

Springprüfung Klasse L: 1. Anja Langendorf, 3. Marianne Köhler, 4. Anja Langendorf, 7. Ines Langendorf, 10. Wilhelm Eichhorn; Springprüfung Klasse L (zweite Abteilung): 1. Anja Langendorf; Springprüfung Klasse L (erste Abteilung): 3. Anja Langendorf; Zeitspringprüfung Klasse L: 1. Marianne Köhler, 13. Oliver Riemer; Zeitspringprüfung Klasse A (erste Abteilung): 1. Marianne Köhler, 11. Manfred Kunz-Junkert; Zeitspringprüfung Klasse A (dritte Abteilung): 3. Anja Langendorf, 4. Ulrike Fiebig, 10. Ines Langendorf; Zeitspringprüfung Klasse A (zweite Abteilung): 9. Wilhelm Eichhorn; Springprüfung Klasse L: 3. Anja Langendorf; Stilspringprüfung Klasse A (zweite Abteilung): 7. Rosemarie Frank; Stilspringprüfung Klasse L (dritte Abteilung): 4. Manfred Kunz-Junkert.

Dressurprüfung Klasse L: 3. Doris Khlent; Dressurprüfung Klasse A: 6. Petra Haas; Dressurprüfung Klasse E: 1. Kathrin Platzdach.

# Andere Heime als Vorbild

## Altenhilfezentrum in Mörfelden gefiel Egelsbachern

Egelsbach - „Um mit in die Pläne für das Alten- und Pflegeheim im Brühl eingreifen zu können“, schauen sich die Egelsbacher Sozialdemokraten verschiedene Anlagen in der Region an. Als erstes Objekt besuchten SPD-Vorsitzender Rudi Moritz, Marlon Kopf und Josef Bialon vom Sozial- und Kulturausschuß gemeinsam

mit Mitgliedern des Seniorenbeirats und anderen interessierten Egelsbacher Bürgern das Altenhilfezentrum in Mörfelden.

Die Gäste erfuhr, daß der Träger des 1991 gebauten Altenhilfezentrums die Arbeiterwohlfahrt ist. 88 ältere Menschen haben hier ein neues Zuhause gefunden. Das Gebäude wurde in Klebbaltonn erstellt, damit jedes Zimmer eine Terrasse hat. Durch Farbmarkierungen in den Fluren und Böden können die älteren Menschen ihren Bereich leichter finden.

Pro Wohnsektor stehen jeweils zehn Personen drei Aufenthaltsräume zur Verfügung. Die Einzelzimmer können individuell eingerichtet werden. Die in den Wohnbereichen befindlichen Bäder sind mit hydraulischen Stühlen und Badewannen mit einer Hubvorrichtung ausgestattet. Die gesamte Wohnanlage ist umgeben von mehreren Kommunikationstechnologien. Alle Pflegestufen



Geschichtsunterricht vor Ort erteilte der Vorsitzende des Geschichtsvereins, Horst Stornfels, der Jugendfeuerwehr Egelsbach am vergangenen Freitag. Tags zuvor hatte die Jugendfeuerwehr aus Mömbri-Kindern bei einem Zeitlager im Koblerstadl ihre Egelsbacher Kollegen kennengelernt. Nach einem zünftigen Mittagessen schauten sich die Gäste des Feuerwehrhaus an. Von der Drehleiter aus hatten sie einen tollen Ausblick auf Egelsbach. Am Spätnachmittag konnten die Könnigshofener eine Gegenleistung ausüben. Bei ihrer Abreise am Donnerstag sahen sie ihre Eltern zu einem Abendessen eingeladen und eine Nachwanderung zum Ernst-Ludwig-Brünnchen unternommen.

# Kellerduell zum Saisonabschluss

Langen (rt). Am Sonntagmittag ab 15 Uhr stehen sich die SSG Freizeit-Center die beiden bereits feststehenden Absteiger aus der Bezirksliga Offenbach gegenüber. Die SSG Langen erwartet die Spielvereinigung Hainstadt. Da für beide der Zug abgefahren ist, wird die Begegnung eher freundlichen Charakter haben. Vielleicht aber wollen beide Teams auch noch einmal zeigen, daß mehr in ihnen steckt als der Tabellenplatz aussagt. Die Langener haben ja trotz guter Leistung ein paar Spiele unglücklich verloren und sich dadurch den Abstieg eingehandelt, die Hainstadter haben am vergangenen Sonntag gegen den TV 08 Spreydingen 3:1 gewonnen, aber den bitteren Gang in die A-Liga nicht mehr verhindern können.

# Leichtathleten der SGE gingen diesmal leer aus

## Leistungen konnten sich aber sehen lassen

Egelsbach - Beim zweiten Teil der Kreis-Schülermeisterschaften waren die Schülerklassen A und B am Start. Die Nachwuchsthatleten, der SG Egelsbach blieben zwar ohne Titel, zeigten aber eine Reihe beachtlicher Leistungen.

In der Altersklasse W 13 steigerte sich Sonja Tschuschner auf 3039 Punkte (4.) mit 10,84 Sekunden über 75 Meter, 4,19 Meter im Weisprung, 1,36 Meter im Hochsprung und 6,41 Meter im Kugelstoß. Sybille Oster hatte ihr bestes Ergebnis mit der persönlichen Bestleistung von 1,40 Meter im Hochsprung.

Die meisten Punkte (2503) bei den Schülerinnen B (W 12) holte Sabrina Kinkel mit 8,10 Sekunden im Vierkampf, was ihr den dritten Platz einbrachte. Lea Hofmann (W 11) war mit 2221 Punkten und dem zweiten Platz am erfolgreichsten. In der Mannschaftswertung erreichte die B-Schülerinnen, ohne ihre beste Mehrkampferin Daniela Hinz, 7994 Punkte im Dreikampf und belegten den dritten Platz ebenso wie in der Vierkampfwertung, wo 10 505 Punkte verbucht wurden. Florian Asmuß war bei den Schülern B der beste Egelsbacher. Im Vierkampf kam er mit 8,0 Sekunden, 4,18 Meter, 1,32 Meter, 31,0 Meter auf den dritten Platz.

# Internationales Fußballturnier an Pfingsten im Waldstadion

## Zehn Jugendmannschaften spielen um den Turniersieg

Langen - Die Jugendabteilung des 1. FC Langen veranstaltet über Pfingsten, 28. und 30. Mai, wieder ihr traditionelles Pfingstturnier. In diesem Jahr werden zehn C-Jugendmannschaften um den Turniersieg streiten: Eintracht Frankfurt, 1. FC Saarbrücken, Kickers Offenbach, Rot-Weiß Wallef, Blau-Weiß Gießen, Kreiswahl Darmstadt, USG Lesigny Paris, Stade Olympique Romorantin, 1. FC Langen 1 und 1. FC Langen II. Dieses hochkarätige Teilnehmerfeld verspricht interessante und spannende Spiele.

Eröffnet wird das Turnier am Samstag um 12 Uhr. Dabei wird von der in Langen ansässigen Indischer Familienvereinigug Padma Murali das Publikum mit zwei Tänzen aus Indien unterhalten. Der erste Tanz stellt die Begrüßung Gottes und des Publikums dar. Der danach folgende zweite Tanz besteht aus schnell-

len, rhythmischen Fußbewegungen und aus eleganten Kunststellungen. Durch diese Bewegungen wird symbolisch dargestellt, was man erzählen möchte.

Im Anschluß an die Tanzvorführungen wird dann die Jugend des Trial-Clubs Langen auf ihren Motorrädern Kunststöße vorführen. Es folgt die Vorstellung der einzelnen Mannschaften, ehe

Nach Abschluß der Gruppenspiele gegen 17 Uhr wird dann noch eine türkische Vereinsmannschaft ein Freundschaftsspiel gegen eine Kombination der Soma und der ersten Mannschaft des 1. FC Langen austragen. Mit einem gemütlichen Beisammensein in dem eigens hierfür aufgestellten Zelt wird der erste Tag ausklingen.

Am Sonntag morgen wird dann um 10 Uhr das Turnier mit den restlichen Gruppenspielen fortgesetzt. Nach den beiden Halbfinalespielen, die um 12:45 Uhr und 13:30 Uhr stattfinden, werden dann ab 14 Uhr die einzelnen Platzierungsspiele ausgetragen. Die Siegerehrung ist dann für 17 Uhr vorgesehen. Der 1. FC Langen würde sich über viele Zuschauer sehr freuen; der Eintritt ist frei.

der Schirmherr, Erster Stadtrat Klaus-Dieter Schneider, das Turnier offiziell eröffnet.

### Einladung

Zur SGE-Abteilung Handball lädt ein zu Meisterschaftsfeier der I. Herrenmannschaft

am Freitag, dem 28. 5. 93, um 20.00 Uhr

im Eigenheim-Saal in Egelsbach

Für musikalische Untertaltung sorgt eine 3-Mann-Kapelle.

Die Egelsbacher Handballer würden sich über Ihren Besuch freuen.

# Der deutsche Vizemeister im Billard kommt aus Langen

## Die Einzelmeister waren auch im Team sehr stark

Langen - Zur diesjährigen Bundesmannschafts-Meisterschaft im Vierkampf in Dortmund-Mengede konnte sich der 1. Langener Billard-Club wiederum qualifizieren. Die besten vier deutschen Mannschaften ermittelten in Dortmund ihren Bundesmeister. Endrundenteilnehmer waren die Mannschaften aus Hochfeld-Duisburg, Neuen-Ulm, Dortmund und Langen.



Das ist die C-Jugendmannschaft der Frankfurter Eintracht, die mit hohen Erwartungen in das Turnier des FC Langen ins Waldstadion kommt. Aber auch die anderen Teams sind nicht zu unterschätzen. Interessanter Jugendfußball ist ganz bestimmt zu erwarten.

# Auch Admirals Wacker Wien wieder mit von der Partie

## 24. Pfingstturnier der SGE für D-Jugendteams

Egelsbach - Bereits zum 24. Mal treffen sich an Pfingsten D-Jugendliche zum internationalen Fußballturnier der SG Egelsbach. Das traditionelle Pfingstturnier hat auch in diesem Jahr wieder eine hochkarätige Besetzung. Mit Admirals Wacker Wien, dem Pokalverteidiger, stellt sich eine Bundesliga-Nachwuchsmannschaft aus dem Nachbarland Österreich am Berliner Platz vor. Erstmals nimmt eine Jugendmannschaft aus Egelsbachs Partnergemeinde Pont St. Esprit teil. Aus der zweiten Bundesliga konnte man mit

dem SV Waldhof Mannheim einen renommierten deutschen Fußballverein an den Berliner Platz holen. Der für seine gute Jugendarbeit bekannte VfB Gießen sowie weitere bekannte Mannschaften aus der näheren Umgebung komplettieren das Feld.

In der Gruppe I spielen: FC Alsbach, TG 75 Darmstadt, Admirals Wacker Wien, SG Eintracht Rüsselshausen, Pont St. Esprit. In der Gruppe II spielen: SV Welterstadt, VfB Gießen, SC Viktoria Griesheim, Waldhof Mannheim, SG Egelsbach. Das Turnier beginnt am morgigen

Samstag um 12:45 Uhr mit der Begrüßung aller Mannschaften. Um 13 Uhr wird die erste Partie angepfiffen. Geplante Weiterarbeit am Samstag bis 19 Uhr. Die Fortsetzung des Turniers ist am Sonntag um 9 Uhr. Ab 14 Uhr werden dann die Platzierungsspiele ausgetragen. Das Endspiel findet um 16 Uhr statt.

Am Samstag abend findet ab 20:30 Uhr im Bürgerhaus ein gemütliches Beisammensein mit allen teilnehmenden Mannschaften, Trainern und Betreuern sowie Eltern und Freunden des Fußballs statt.



# Tennis-Seniorinnen der SSG blieben weiterhin unbesiegt

### Erster Sieg der Jungsenioren / Im Juni geht's weiter

Langen Die Tennis-Seniorinnen der SSG empfingen zum dritten Mal den sechsten Einzelspieler, stand es durch Sieg von Herta Esdorf, Els Rüschhoff und Ursel Kuchenbuch 3:3 unentschieden. Nimmhätten die Doppel die Entscheidung bringen. Relativ klar ging das Spiel an die Nr. 3 gesetzte Paarung Gisela Keim/Els Rüschhoff (6:2/6:1). Etwas mehr Mühe hatten die an Nr. 1 gesetzte Ute Richter/Gisela Brust mit ihren Gegnerinnen. Sie gewannen ebenfalls in zwei Sätzen mit 6:3/7:5. Spannend wurde die Partie für das 2. Doppel mit Doris Boyle/Herta Esdorf. Den ersten Satz gewannen die Langenerinnen noch mit 6:4. Den zweiten Satz mußten sie dann an Büchelschlag mit 3:6 abgeben. Unterstützt von ihren Mannschaftskollegen wendeten D. Boyle und H. Esdorf nochmal das Blatt und gewannen den dritten Satz mit 6:2 zum verdienten 3:3-Endstand.

Ihr vorletztes Medenspiel bestreiten die Herren am 6. Juni um 9 Uhr auf eigener Anlage gegen den TC Rodenbach.

Ebenfalls am 20. Mai mußten die Jungsenioren beim TCWGW Waldacker antreten. Bedingt durch starke Regenfälle konnte man mit den Einzeln erst einhalb Stunden später beginnen. Sehr unglücklich lagen die Jungsenioren aus Langen nach den Einzeln mit 2:4 zurück. Werner Bremeyer und Heinz Faß punkteten für Langen. Von den anschließenden Doppeln gelang Wolfgang Durek/Burkhard Löffel in drei Sätzen noch ein Punkt zum 3:6-

Endstand. Mit etwas Glück hätte die Partie auch 6:3 für Langen ausgehen können. Es spielten: Helmut Sievert, Werner Bremeyer, Wolfgang Durek, Burkhard Löffel, Heinz Faß, Werner Köbel und Hartmuth Gesing.

Am 23. Mai hatten die Jungsenioren den BW Zeppelinheim zu Gast. Ohne Mühe konnte der erste Sieg nach Hause gefahren werden. Nach dem Einzel führten die Jungsenioren durch Siege von Werner Bremeyer, Wolfgang Durek, Burkhard Löffel, Heinz Faß, Werner Köbel und Karl-Heinz Lehnhart klar und ohne Satzverlust mit 6:0. Die Doppel mit W. Durek/B. Löffel, H. Faß/W. Bremeyer und W. Köbel/K.-H. Lehnhart gingen ebenfalls zum 9:0-Endstand an Langen.

Ihr letztes Medenspiel bestreiten die Jungsenioren am 6. Juni um 9 Uhr beim TV Hausen.

Einen schweren Stand hatten die Juniors am 21. Mai auf eigener Anlage gegen den TC Heusenstamm. Bereits nach den Einzelspielen lagen sie klar mit 0:6 zurück. Zwar wäre der eine oder andere Punkt möglich gewesen, die Gäste erwiesen sich jedoch als zu stark für die ersatzgeschwächte SSG-Mannschaft. Die Doppel gingen ebenfalls an Heusenstamm, so daß die Juniors der SSG mit 0:9 unterlagen. Für Langen spielten: Michael Möbius, Tim Thiede-Polner, Marc Löffler, Marcus Kramer, Andreas Becker, Mathias Gesing, Benjamin Köbel und Timo Löffel.

Ihr nächstes Spiel bestreiten die Juniors am 12. Juni um 10 Uhr beim Martin Heusenstamm.

Am 23. Mai waren die Herren zu Gast beim TG Lammerspiel. An die Leistungen von Donnerstag konnten sie jedoch nicht anknüpfen. Nach dem Einzel lagen die Langener bereits mit 2:4 zurück. Lediglich Ralph Köbel und Torben Brust konnten ihre Einzel gewinnen. Was noch gegen den TC Martin Heusenstamm möglich war, nämlich alle Doppel zu gewinnen, klappte gegen Lammerspiel leider nicht. Am Ende mußten sich die Herren der SSG knapp mit 4:5 geschlagen geben. Eingesetzt wurden an den beiden Spieltagen: Harald Pons, Ralph Köbel, Steffen Seinsche, Armin Prüneker, Torben Brust und Richard Nötzold.

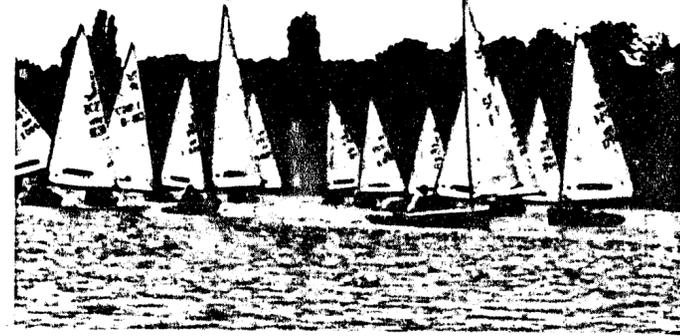

Finn-Dinghi-Meisterschaft auf dem Langener Waldsee.

Foto: P

# Die Hessenmeisterschaft der Finn-Dinghis fiel ins Wasser

### Fehlender Wind machte alle Anstrengungen zunichte

Langen - Am verlängerten Wochenende vom 20. bis 23. Mai sollte auf dem Langener Waldsee der Hessenmeister der Finn-Dinghis ausgesegelt werden. Der Ausrichter, Dreieich-Segelclub Langen, konnte 29 Segler begrüßen, ein schönes großes Feld, doch wie es beim Segelsport leider manchmal ist, spielte das Wetter vor allem der Wind, nicht mit. Nur am Donnerstag konnte eine Wettfahrt mit zwei Runden gewertet werden. Alle weiteren

Startversuche am Samstag beziehungsweise Sonntag mußten „abgeschossen“ werden. So gab es zwar ein Ergebnis der Regatta, aber da nicht ausreichend viele Wettfahrten zustande gekommen waren, keinen Hessenmeister. Dies soll an der Krombach nachgeholt werden.

Hier die Plazierungen: 1. Platz Herbert Herwig vom SC Edersee, 2. Platz Hans Allbach vom Allg. Hess. Yachtclub, 3. Platz Bernd Günther vom WSSC Eschwege.

Am Ende bedankte sich der Klassenobmann der Finn-Verzierung, Detlev Guminski, besonders herzlich bei der Küche des DSCL. Drei Tage lang 29 Segler mit Anhang bei Laune halten, war an diesem Wochenende schwerer als die Segel.

Dieses Ergebnis hätte durchaus auch am Ende der Hessenmeisterschaft so lauten können. Alles sind auf dem Langener Waldsee seit Jahren erfahrene Segler.

## Sport der Jugend

### Jugendhandball HSG Langen

R. HSG - TV Münster 19:19 (8:9)

Ihren ersten Punkt erspielte sich die HSG am vergangenen Sonntag vor heimischem Publikum. Die erste Halbzeit verlief ausgeglichen, zu Beginn der zweiten Halbzeit aber schlichen sich einige Schwächen in die Langener Abwehr ein, so daß die Gäste mit drei Toren davonziehen konnten. Die Langener wurden dann aber wieder stärker, und es gelang ihnen sogar, in Führung zu gehen, bis die Gäste kurz vor Schluß der Partie den Ausgleich erzielten.

Es spielten: Langton, Glowski, Stock, Ruppert, Becker, Anthes, Zegarac, Schaller, Schäfer, Maier, Rüter, Schmitt, Wesp, Möbius, Görmann

D: HSG - TG 75 Darmstadt 12:4 (5:2)

Im zweiten Spiel der Qualifikationsrunde tat man sich zu Beginn des Spiels recht schwer und es wurden viele Chancen vergeben. Dann den Gegner in der Abwehr gut im Griff hatte, führten die Langener Jungen dennoch zur Halbzeit 5:2. Im zweiten Spielabschnitt klappte es im Angriff besser und es fielen noch einige Tore. Endstand war 12:4 für Langen, wobei die beiden eingesetzten Torhüter der HSG maßgeblich beitrugen.

Es spielten: Andreas Hohlfeld, Christoph Baier, Toni de Vita (1), Sebastian Pöckel (9), Florian Metzger, Florian Keller (1), Jens Litschewiger, Michael Werwitzke (1), Marc Papirowski.

E: HSG - Darmstadt 25 22:5 (8:2)

Zunächst spannte man die vielen Fans auf eine Geduldsprobe, denn gegen die nur mit sechs Spielern angetretenen Gäste tat sich die HSG sehr schwer. Es wurde zu langsam und zu sehr aus dem Stand gespielt. Auch vergaßen die Spieler viel klare Chancen, so daß man zur Halbzeit nur mit sechs Toren führte. Erst danach griffen die Mädchen und Jungen der HSG früher an und ließen viele erfolgreiche Tempogegenstände von 8:3 auf 15:3. Bei diesem Spielstand konnte man alle Spieler gut durchwechseln und schied noch weiter keine Tore gegen die unterfüllten, aber überfüllten Darmstädter.

Endspieler: Stefan Lauth; Ute Hübner, Jilli Christ, Laura Mehl, Barbara Helmke, Matthias Hübner, Benjamin Wolf, Christian Rühlwischer, Marc Köbel, Benjamin Hübner

### Jugendhandball SV Dreieichenhain

(k1) - Am vergangenen Wochenende wurde der letzte Spieltag der Handball-Qualifikationsrunde für den Nachwuchs durchgeführt. Bei der weiblichen C-Jugend hat sich der SV Dreieichenhain für die Kreisliga qualifiziert. Der SVD gewann das Derby gegen den HSV Götzenhain mit 8:4 und gegen die Tschf. Bischofshausen mit 5:3, während die Partie gegen den SV Erlensee mit 4:5 verloren wurde.

Am Ende waren drei Mannschaften punktgleich und der SVD wurde aufgrund des guten Torverhältnisses Zweiter.

**TELEGRAMME**

**RUDEPN:** Der Deutschland-Achtler hat seine Saisonpremiere erfolgreich absolviert: Bei der Regatta auf der Duisburger Wedau triumphierte die neuformierte Crew von Bundestrainer Holtmeyer bei ihren ersten beiden Auftritten souverän.

**MOTORSPORT:** Die Aachenerin Claudia Hüter verunglückte im Formel-3000-Rennen in Monaco schwer. Die 21jährige überschlug sich mit ihrem Auto nach einer Kollision und wurde mit mehreren Fingerbrüchen ins Krankenhaus gebracht. Sie wurde bereits operiert.



Bestler Langener war Dieter Kunze auf dem vierten Rang.

Foto: P



Der Sieger „Coppi“ Herbert Herwig vom SC Edersee.

Foto: P

# Wieder zwei Titel für Langener Leichtathleten

### LG Langen überzeugte bei den Kreismehrkampfmeisterschaften durch Mannschaftsgeist

Langen - In Darmstadt fanden Anfang Mai die diesjährigen Kreismehrkampfmeisterschaften statt. Die jungen Athleten der Leichtathletikgemeinschaft Langen erreichten dabei wieder hervorragende Platzierungen.

Oliver Hein (M 14) konnte erfolgreich seinen Kreismehrkampftitel von verganginem Jahr verteidigen. An diesem Tag stellte er in allen Disziplinen neue persönliche Bestzeiten auf. Mit 1,64 Meter im Hochsprung verbesserte er seine Bestleistung um 11 Zentimeter und schaffte damit die Qualifikation für die Hessischen Meisterschaften (1,55 m) ganz locker. Im 75-Meter-Lauf erreichte er eine Zeit von 9,84 Sekunden und verpasste die Qualifikationszeit ganz knapp. Im Laufe der Saison kann man aber sicher noch eine Verbesserung erwarten. Auch mit

seinen Weiten beim Weitsprung (4,85 Meter) und beim Kugelstoßen (8,62 Meter) sind noch Verbesserungen zu erwarten.

Die erfolgreiche Jugendarbeit des Vereins sieht man sehr deutlich an der Mannschaftsleistung bei den Schülerrinnen B. Hier konnten Kerstin Pelz (W 12), Melanie Hein (W 12), Daniela Pelz (W 11), Laura Kästner (W 11) und Martine Steffann (W 12) den Kreismehrkampftitel im Vierkampf (50-Meter-Lauf, Ballwurf, Weit- und Hochsprung) mit nach Hause nehmen. Durch die guten Leistungen im Hochsprung zogen sie beim Vierkampf an den Dreikampfsieger SG Arheilgen vorbei. Im Dreikampf (60-Meter-Lauf, Ballwurf und Weitsprung) wurden sie zweite. Für eine so gute Mehrkampfmannschaft braucht ein Verein fünf gute

Mehrkämpfer.

Bei der Einzelwertung dieser Disziplinen erreichte Kerstin Pelz in einem sehr guten Teilnehmerfeld den sehr guten sechsten Platz im Drei- und Vierkampf. Sie lief die 50 Meter in 7,84 Sekunden, sprang 3,48 Meter weit und den Ball 26 Meter hoch und warf den Ball 26 Meter weit. Melanie Hein lief 8,14 Sekunden und erreichte mit 1,16 Meter im Hochsprung eine neue persönliche Bestleistung. Ebenfalls persönliche Bestleistung sind die 1,16 Meter im Hochsprung von Melanie Steffann. Laura Kästner durchbrach im 50-Meter-Lauf die „magische Grenze“ mit 7,88 Sekunden.

Für Dennis Steffann (M 15) lief es an diesem Tag nicht so gut. In allen Bereichen blieb er hinter seinen Bestleistungen zurück, es reichte aber trotzdem für einen dritten Platz im Vierkampf. Auch

ausgeglichene Sportlerin. Über 50 Meter lief sie 8,30 Sekunden, warf den Ball 23,50 Meter weit, sprang 3,51 Meter weit und 1,12 Meter hoch. Auch Karen Köbel konnte zufrieden sein; sie landete im Dreikampf auf dem sechsten Platz und im Vierkampf auf dem dritten Platz. Auch sie mischte bei allen Disziplinen vorne mit. Ihre Einzelergebnisse: 50 Meter in 8,70 Sekunden, Ballwurf 18 Meter, Weitsprung 3,44 Meter und Hochsprung 1,00 Meter. Erfreulich war auch die Leistung von Julia Pelz (W 9), die Platz vier im Vierkampf und Platz fünf im Dreikampf erreichte.

Für Dennis Steffann (M 15) lief es an diesem Tag nicht so gut. In allen Bereichen blieb er hinter seinen Bestleistungen zurück, es reichte aber trotzdem für einen dritten Platz im Vierkampf. Auch

der jüngste Teilnehmer der LG Langen, der achtjährige Steffen Knaat, überzeugte vor allem mit 27 Meter beim Ballwurf, womit er eine Platzierung im Mittelfeld erreichte.

## Reparaturen

Fenster und Rolläden  
Telefon 06103 / 37 36 87  
gew.

Zeitungsleser  
wissen mehr!

Spielekarten vom Fachmann!  
Individuell, originell, professionell!  
Drucksachen, Prospekte...  
SSM Büro- und Werbeservice für  
Hotellerie, Gastronomie und mehr...  
Tel: 06074 / 2 93 22 • Fax: 2 89 01

16 Daunetten (Volldaune)  
noch neu verpackt, à 179,- DM  
auch einzeln hier abzugeben  
Fa. Gatz Daunettenfabrik  
Telefon 02562 / 12 12 42

Diedis Wochenende  
Fr-So 2 Tage VP mit Begleitung:  
Tagesausflug, Postkartenfest,  
gepl. Waldwanderung, Grillfest,  
temporäre Planwagenfahrt, Candle-light-  
Dinner, Tanzabend und Pokalabend.  
260,- bis 300,- DM. Termine: WE bis 19.  
11. 1993 + 18. 2., 18. 11. 1994. Voco-  
und Prospekt anfordern! Hotel Diedrich,  
5783 Hallenberg/Sauerland, 340284 / 80 12. Fax 22 36.

# AUF ZUR...

## 275. Haaner Kerb

Freitag, 28. 5. 1993:	17.00 Uhr	Aufstellung des Kerbbaums	
	18.00 Uhr	Eröffnung des Vergnügungsparks	
	19.00 Uhr	Umgang mit dem Bindung-Sechser-Gespann Kerborschchen und SV/TV Blasorchester Dreieichenhain, Abmarsch TV-Turnhalle	
	20.00 Uhr	Bieranstich im Festzelt Tanz und Unterhaltung mit „Top Time“	
Samstag, 29. 5. 1993:	20.00 Uhr	Tanz und Unterhaltung mit „Top Time“	
Sonntag, 30. 5. 1993:	11.00 Uhr	Oldie-Frühshoppen mit „The FAB FOUR“, Hits der 50er, 60er und 70er Jahre	
	16.00 Uhr	Die „Original Maintaler Musikanten“	
Montag, 31. 5. 1993:	11.00 Uhr	Frühshoppen m. TV-Blasorchester Langen	
	16.00 Uhr	„Top Time“ auf Bayrisch	
	20.00 Uhr	Tanz und Unterhaltung mit „Top Time“	
	24.00 Uhr	Jahrgangstreffen der Kerborschchen	
Dienstag, 1. 6. 1993:	11.00 Uhr	Handwerkerfrühshoppen	
	16.00 Uhr	Senioren-Nachmittag	
	19.00 Uhr	Tanz und Unterhaltung mit „Top Time“	
Mittwoch, 2. 6. 1993:	14.30 Uhr	bis 15.00 Uhr	Freifahrten auf allen Karussells
	16.00 Uhr	„Mini-Playback-Show“	
	19.00 Uhr	Kerbauski mit „Top Time“	

An allen Tagen großer moderner Vergnügungspark mit Festzeltbetrieb und Gartenwirtschaft.

**Eintritt FREI**    **Eintritt FREI**    **Eintritt FREI**    **Eintritt FREI**

**Es lädt herzlich ein: Familie Hausmann**

Übernahme von Kirchweih und Festplätzen als Generalpädcher  
auch mit Imbiss und Zeltbetrieb - Zeltverleih -

## Geschäftliches

Wohnmobile vermietet: 0611 / 40 89 75  
Gew.

**GLASBAU GmbH**  
Reparatur-Eldfenst  
Ganzglasfenster, Holz-, Kunst-, Metallfenster, Glasschiebefenster, Bauverglasung aller Art, Spiegel, Bilder, Bilderrahmen, Rahmen, Kunststricke.  
Mäntel, Tel. 06181 / 49 30 66  
Fax 49 30 65  
Firm. 90, Tel. 069 / 78 20 91.

Zeitungsleser wissen mehr!  
**STELLENANGEBOTE**

Wir suchen schreibend arbeitende, vertrauenswürdige Zugehör für 2-Personen-Haushalt in Dreieich-Götzenhain. Arbeitszeit: mögl. freitags 8 Stunden, Tel. 06103 / 6 83 39 oder 06074 / 9 91 61

Praxisteam sucht freundliche und zuverlässige  
**MITARBEITERIN**  
auch halbtags.  
Prof. Dr. med. K. Jork  
Rheinstraße 37-39  
6070 Langen  
Tel. 06103 / 2 36 72

## Wichtig für Anzeigenkunden

Die nächste Ausgabe der **Langener Zeitung** erscheint am **Freitag, dem 4. Juni 1993**

**Anzeigenschluß** für diese Ausgabe ist am **Mittwoch, dem 2. Juni 1993 um 15 Uhr**

**Wichtig für Anzeigenkunden**



## HeizTech. Moderne Heiztechnik

Gas- • Ölheizung • Brennstoffzellen • Solaranlagen

Prof. Dr. med. K. Jork  
Rheinstraße 37-39  
6070 Langen  
Tel. 06103 / 2 36 72

## DSW SECURITY

Wir sind ein führendes Unternehmen aus dem Dienstleistungsbereich Sicherheit und Wertschutz mit Niederlassungen in Hanau, Mannheim und Wiesbaden und ca. 900 Beschäftigten. Wir suchen engagierte **Sicherheitsmitarbeiter/innen** für den Einsatz bei unseren Kunden (Banken, Versicherungen, Industrie) im gesamten Rhein-Main-Gebiet. Es bestehen Einsatzmöglichkeiten im Tag-, Nacht- oder Wechseldienst.

Wir bieten: Dauerarbeitsplatz, übermäßige Bezahlung, verlässliche, sichere Leistung, Fahrgehaltszuschuß. Erforderlich sind u.a.: guter Leumund, gepflegte Erscheinung, Zuverlässigkeit und Einsatzwille. Das Mindestalter ist 23 Jahre.

Wir bilden Sie in unserer eigenen Schule aus.

Schicken Sie uns bitte Ihre kurze schriftliche Bewerbung oder vereinbaren Sie telefonisch einen Besuchstermin.

**DSW SECURITY GmbH**  
Heerstraße 50 (Nähe Nordwest-Krankenhaus)  
6000 Frankfurt am Main 90, Telefon 0 69 / 7 68 08 - 2 30

**UNTERRICHT**  
**BOOTSSCHULE**  
Segel Motorboot Fährboote, BinnenKüste  
**Frey Yachting Hanau**  
Hauptstraße 8, D-66424 Buchenholz  
Tel. 06181 7292, Fax 7991, Postfach 253607

Segel Motorboot Fährboote, BinnenKüste  
**BOOTSVERLEIH**  
In-Haus-Konzept, Wasser- und Wind-  
Erfahrene Pädagogen erteilt Nachhilfeunterricht in Deutsch und Englisch.  
Tel. 06103 / 2 83 70

**ENTFLOGEN**  
Zahmer Wellenstich (kl. gelber Fleck auf dem Kopf) am 25. Mai entfallen. Gegen Belohnung abgegeben, Tel. 06103 / 5 25 68 oder 2 34 44

**TIERMARKT**  
In gute Hände abzugeben: Schäferhund und 4 junge Katzen, Konrad-Adenauer-Straße 109, Langen (Waldrand)

**VERLOREN**  
Schlüsselbund mit 5 Schlüsseln an Hüfttaschenhänger am 16.17. Mai, Schillerstraße 19, Langen, im Vorgarten Dr. Noack verloren. Abzugeben bei Fundbüro oder Polizei Langen.

**RANK XEROX**  
**Rank Xerox Vertriebsausbildung ...**  
... und Sie geben Ihrer Zukunft Profil!

Rank Xerox zählt in der Bundesrepublik als auch weltweit zu den führenden Anbietern von Produkten für den Bereich der Bürokommunikation. Wir verstärken jetzt unseren Vertrieb und suchen für unsere autonisierten Rank Xerox Vertragspartner junge und engagierte **Verkaufsrepräsentanten/-innen** für die Verkaufsgebiete: **Neu-Isenburg/Langen/Dreieich**

Wir danken nicht nur an gestandene Verkaufsprofis, sondern auch an ehrgeizige Ein- und Aufsteiger, mit denen wir eine gemeinsame Zukunft gestalten wollen. Als neue Mitarbeiter/in im Vertrieb werden Sie im Rank Xerox eigenen Schulungs- und Fortbildungszentrum in mehreren Wochen gezielt auf Ihre neue Aufgabe vorbereitet. Als kompetenter Gesprächspartner für die Bereiche Kopieren, Drucken und Dokumentenverarbeitung werden Sie unsere anspruchsvollen Kunden und Interessenten beraten und Lösungsvorschläge erarbeiten.

Sie passen am besten zu uns, wenn Sie über eine kaufmännische oder betriebswirtschaftliche Ausbildung mit einigen Jahren Berufserfahrung verfügen. Ebenso wichtig ist Ihre Persönlichkeitsprofile. Sie sollten sich durch konsequentes Arbeiten, Durchsetzungsvermögen und Identifikation mit den Produkten sowie Verkaufsgeschick und Leistungsorientierung auszeichnen. Qualifizierte Damen und Herren bieten sich ausgezeichnete berufliche Perspektiven sowie überdurchschnittliche Einkommensmöglichkeiten.

Haben Sie Interesse? Dann bitte senden Sie uns Ihre aussagefähigen Bewerbungsunterlagen mit Lichtbild unter der Kennziffer K. 120 D an die von uns beauftragte Agentur der **BAUMGARTNER + PARTNER PERSONALBERATUNG GMBH in 7032 Sindelfingen, Postfach 320, Tel. 07031 / 6 19 91 23** Sperrvermerke werden selbstverständlich eingehalten.

**BAUMGARTNER-MEDIA!**  
PERSONALWERBUNG  
D-7032 Sindelfingen · Postfach 320 · Telefon 070 31/6199-0 · Telefax 070 31/6199-166  
SINDELFINGEN-BERLIN-HAMBURG-DÜSSELDORF-LEIPZIG-FRANKFURT/MAIN-LONDON-NEWYORK-TOKYO







## Neuheitenschau

in puncto

# KÜCHEN

Lack - Hochglanz - Echtholz - Resopal  
ca. 60 Küchen mit tollen Ideen  
denn: Küchen kauft man beim Spezialisten

Öffnungsz.: Mo., Di., Mi. + Fr. 9.30-18.30 Uhr, Do. 9.30-20.30 Uhr, Sa. 9-13 Uhr, langer Sa. 9-16 Uhr

## hebeisen

Im Mühlfeld 13  
6450 Hanau 8 (Klein-Auheim)  
Tel. 06181/690903-05

## KAMINO RUND

Schornsteinabdeckung mit Schornsteinrohr + Edelstahlrohr + mit  
Wärmedämmung + Leuchtband mit Gläsern + gegen leichte, verschieben-  
de Schornsteine vorsorglich anzuraten bei Niedertemperaturheizungen  
Ermessen von Schornsteinabdeckern mit Klappen + kleine Preise im voraus  
KAMINO RUND GmbH + Schornstein-Technik  
6450 Hanau 7 (Siedheim) + Maybachstr. 17 06181/6 20 15

Siemens-Constructa, AEG, Bosch, Miele, Bauknecht  
Kundendienst  
Ersatzteilendienst  
Verkauf von  
Einbaugeräten  
Einbauschneidern

Hoppe Meisterbetrieb  
88 38 87  
Offenbach, Bleichstr. 24 Ecke Waldstr. (Volksbank)  
Hausenstamm, Nieder-Roder Weg 22, Telefon 06104 6 3045

## PROFI GETRÄNKE SHOP

schnell  
bequem  
preiswert

Hirschequelle Heilwasser	120,7-l-Kasten	11,45
Bad Wilder Ur-Quelle	stilles Mineralwasser 120,7-l-Kasten	8,25
frische Orange, Grapefruit, Zitrus naturherb	120,7-l-Kasten	9,45
frische Orangensaft, Zitronensaft	120,7-l-Kasten	8,48
Rapp's Orangensaft 6-l-Kasten	11,48	Aprilsaft 6-l-Kasten 9,48
Original Schwedens Tonic-Water, Bitter-Limon, Ginger-Ale	6-l-Kasten	12,95

Gordons Gin	38 Vol. %	0,71	16,98	Bacardi Rum	37,5 Vol. %	0,71	17,98
Beefeater Gin	38 Vol. %	0,71	14,98	Smirnoff Wodka	40 Vol. %	0,71	15,98

Erbacher Premium Pils 200,5-l-Kasten 23,95  
Bitburger Premium Pils 240,33-l-Kasten 21,95 200,5-l-Kasten 22,95  
Kaiser Pilsener 200,5-l-Kasten 22,95 Keltis alkoholfrei 200,5-l-Kasten 23,95  
Henninger Kaiser Pilsener, Export 200,5-l-Kasten 18,45  
Glaabsträu Export, Pilsener Privat 200,5-l-Kasten 18,95  
Prinzregent Luitpold Weizenbier hell + dunkel 200,5-l-Kasten 21,95  
Bavaria Märzen, Weizen, Helweizen 200,5-l-Kasten 19,95

## Markisen-Ausstellung

Neubespannungen · Jalousien · Lamellengardinen  
Markisenbau Euler · 6054 Rodgau-Jügesheim  
Telefon 06106/52 55 · Paul-Gerhardt-Straße 2

## HOLZ IST NATUR PUR

JAGUAR

Wir haben in Ihrer Nähe (kostenlos) Holz u. Holzwerkstoffe in einer modernen, ergonomischen Werkstatt mit qualifizierten Mitarbeitern eröffnet, die Ihnen einen optimalen Service für Ihren Jaguar Daimler bietet

12, 36, 60, 84, 108 (NS) etc.  
Inspektion für Ihren XJS 3,2  
Jaguar IHL 085  
inkl. Material + U.S.  
Ihrer Herr + Schüler erwarten Ihnen  
Anruf unter Tel. 06102 3 80 01

AVALON  
JAGUAR-VERTRIEBUNG  
W. Helsenberg Str. 10 an der B 46  
6078 Neu-Isenburg  
Der persönliche Service

## Beetrollis

kesseldr.-impr., 30 x 200 cm,  
Stück DM 14,95

## Palisaden

kesseldr.-impr., Ø 8 cm,  
75 cm lang  
Stück DM 1,99

Holzband Becker  
... die starken Ideen in Holz  
Mo.-Fr. 8-18 Uhr  
Sa. 9-12.30 Uhr  
Albrecht-Dürer-Straße 25  
(direkt an der B 448)  
6053 Oberhausen  
Telefon 06104 / 48 01

Sonntags von 13.00-17.00 Uhr  
Ausstellung geöffnet  
Beratung und Verkauf nur während der  
gesetzlichen Öffnungszeiten

## Maler- und Tapezierarbeiten

fachlich gut und sauber  
von Ihrem Malermeister  
Firma Herth  
Tel. 06074 / 4 44 86

Renovieren Sie selber Ihre Parkett-  
oder Dielenböden mit dem Woodboy-  
Parkettschleif-System. Jetzt zu mieten  
bei Holz- und Plattenmarkt,  
Heinr.-Krumm-Str. 15, Of-Waldhof,  
Tel. 069 / 89 20 81

Malerbetrieb mit eigenem  
Gerüstbau führt sämtliche  
Malerarbeiten  
preisgünstig aus.  
Telefon 06182 / 51 03

## Haushaltsauflösungen

Entrümpelungen  
schnell + preiswert  
Tel. 069/83 43 93 gew. oder  
06106 / 57 05 auch Sa./So.

## ANGEBOT

Grundschuldarlehen  
DM 20.000,- mit 139,-  
DM 100.000,- mit 692,-  
prozent. eff. Jahresz. 2,20%  
inkl. direkter Tilgung, 5 Jahre fest  
Für beide Angebote: Ruf an Ihren  
persönlichen Berater Herrn Schwere  
unter Tel. 06104 / 48 01  
KVB-Finanzvermittlung GmbH  
Garmstadt, Tel. 06151 2 45 98

## SONNTAGS NIE?!

Stimmt nicht. Auch jeden Sonntag können Sie sich bei HolzLand umsehen. Von 13.00 bis 17.00 Uhr. HolzLand präsentiert die ganze Palette in Holz. Ein großes Angebot rund um Haus und Garten.

Ein Monat Schule ist billiger.  
Niemand muß auf seinen Luxus verzichten, um anderen Menschen zu helfen. Aber für nur 25 Mark können Sie schon viel erreichen. Dafür unterrichten Mitarbeiter der Kirche einen Monat lang Dörflinger in Mali. Schenken Sie ihnen diese Hilfe. Oder bestellen Sie unsere Broschüre: Goethestraße 43, 51 Aachen. Tel.: 02 41 / 750 700. Kto. 9800 bei allen Banken und Sparkassen.

missio  
VERSCHIEDENES  
Modell  
Tel. 02161 / 6 46 16

## SCHORNSTEIN-SORGEN?

ANRUF LOHNT. FISCHER HILFT SOFORT. ÜBERALL GLEICHER FESTPREIS. ALLE SYSTEME.  
Schornstein-Technik GmbH  
60233 Flörsheim, Postf. 1309 06147/2574

## busFer

MARKT STOFFE  
HEINOL  
KRETTEN  
MODARITEN  
KLEBER  
KLEBER  
KLEBER  
KLEBER

Industriegebiet am Sandborn 4  
6453 Seligenstadt-Froschhausen  
06182 / 68027

Holzband Becker  
... die starken Ideen in Holz  
Mo.-Fr. 8-18 Uhr  
Sa. 9-12.30 Uhr  
Albrecht-Dürer-Straße 25  
(direkt an der B 448)  
6053 Oberhausen  
Telefon 06104 / 48 01  
Beratung und Verkauf nur während der  
gesetzlichen Öffnungszeiten

## Gerade berufstätige Eltern

suchen eine regelmäßige Hilfe für ihr Kind.

Erfahrene Fachkräfte bieten einen Förderunterricht durch preiswerte Nachhilfe und erfolgreiche Betreuung.

## Schülerhilfe

Beratung u. Anmeldung: Mo.-Fr. 15-17.30 Uhr

Babenhausen	06073 / 6 45 73	Neu-Isenburg	06102 / 1 94 18
Dieburg	06071 / 1 94 18	Offenbach	069 / 88 29 57
Dreieich	06103 / 2 83 90	Rodgau 3	06106 / 1 94 18
Dreieich	06103 / 3 47 48	Rödermark	06074 / 1 94 18
Langen	06103 / 1 94 18	Seligenstadt	06182 / 1 94 18
Mühlheim	06108 / 1 94 18		

## SINGER

Nächster Nähkurs:  
7. Juni 1993

Unser Service:

- Reparaturservice aller Fabrikate
- Kostenlose Beratung bei allen Nähproblemen
- Näh- und Zuschneidkurse in eigener Nähschule
- Inzahlungnahme aller Nähmaschinenfabrikate
- Nähmaschinenfabrikate

Singer Nähmaschinen  
K. Enders  
Reparaturen u. Service  
Inzahlungnahme  
aller Fabrikate  
Frankfurter Straße 29  
6050 OF, Tel. 81 45 80  
Hessen-Center  
Tel. 06109 / 3 61 52

## Wunderschöne Bäder

und ganze Sanitäranlagen planen und montieren wir preiswert. Sanitär-, Heizungs- und Fliesenarbeiten im Komplett-Service.

## WOMBACHER

6054 Rodgau-Jügesheim  
Ludwigstr. 81, Tel. 06106 / 8 44 30

## HAFE

Ihr Preisvorteil: Fenster direkt vom Hersteller

## FENSTERBAU Hartmann

Telefon 069 84 60 00

- Kunststofffenster
- Aluminiumfenster
- Rollläden
- Haustüren
- Wintergärten
- Vordächer
- Markisen

Maßarbeit einschließl. fachkompletter Montage durch eigene Monteur direkt ab Werk  
6054 Offenbach - Geishornstraße 16 - Telefon 069 / 84 60 00

## Achtung Hausbesitzer!

Unser Ziel: Ihre Zufriedenheit! wenn der Preis entscheidet!

## DACH-JUNG

Umddeckung · Giebelverkleidung · Flachdach- · Garagendachsanierung  
R. JUNG Bedachungs GmbH  
Hainlial 1 ☎ 061 81 49 51 93 bis 20 h  
FESTPREIS-GARANTIE! CHEF KOMMT SELBST!

## H.BARTSCH

Dachdeckermeisterbetrieb  
6124 Beerfelden/Odenwald  
Telefon 06068/4480 + 3248 · Fax 06068/4481

## WESTFALIA EICHMANN

Präzision auf Rädern

Das Vorbild in Preis und Qualität  
Über 50 Jahre Erfahrung - Das sollten Sie nutzen.

DAS SPEZIALHAUS FÜR ANHÄNGEKUPPLUNGEN, ANHÄNGER UND CAMPING IM RHEIN-MAIN-GEBIET  
Werkstatte und ALKO-Service, Ersatzteile, TÜV- und Gas-Abnahme, sowie Anhängervermietung runden unser Leistungsangebot für Sie ab. Sondern bei Sonderanfertigungen oder Mietwagen (ca. 5.000 Teile ab Lager). Westfalia-Anhänger zu Superabholpreisen. Poolwagen, Fahrrad-Gepäckträger ab Lager.

z. B. Anhänger, 208 x 114,6 kg DM 1.499,-  
Gasflaschenaustausch, 5 kg DM 9,99  
Anhängerkupplung mit Einbau VW Golf DM 599,-  
Otter Straße 13 - 6000 Frankfurt 2 Telefon 069 / 41 02 41

## JAGUAR

Die offene Herausforderung

Nehmen Sie an und fahren Sie bei uns das XJS 4.0 Cabriolet zur Probe.  
Leasing-Angebot: Vorführwagen, EZ 593, 2000 km, 36 Mon., 2000 km p. A.  
Rate Mon. 2 285,15 DM  
Ein Angebot der Jaguar Leasing.

AUTOHAUS AVALON  
JAGUAR-VERTRIEBUNG  
Werner-Helsenberg-Straße 10  
6078 Neu-Isenburg  
Telefon 0 61 02/3 80 01-3  
Telefax 0 61 02/3 77 78

## WENN IHR SCHORNSTEIN NACH SANIERUNG RUFT!

Rufen Sie uns! Wir ersetzen Edelstahl-, Glas- u. Schornstein-  
rohre + Festpreis-Garantie + CHEF KOMMT SELBST!  
Becker Kaminstandsetzungs GmbH  
Schöneck 2, ☎ 0 61 87 46 37, bis 20 h  
Ihre Fachfirma aus der Wetterau

## TIV

SPEZIALHAUS FÜR ANHÄNGER BIS 3500 KG  
Jürgen Camatz

ERSATZTEILE für alle Fabrikate. Alko-Teilelager. Sofortmontage von AHK. Camping- u. Freizeitartikel. Gasflaschenaustausch 5+11 kg. Rufen Sie uns an. Ihr TIV-Team.

Verkauf · TÜV · Werkstatt · Vermietung · Gasabnahme

Ca. 20 Min. v. Flm, C HU, AB, DA, direkt an der B

## FIAT

1,9%\*  
\* effektiver Jahreszins;  
15% Anzahlung; bis zu 36 Monatsraten.  
Ein Angebot der Fiat Kredit Bank.

## PARADIES

● Fiat fahren wird jetzt noch schöner.  
● Die Zinsen sind bei Fiat auf dem Rückzug.  
● Tolle Sondermodelle warten auf Ihre Probefahrt.  
● Für alle neuen Fiat Uno.  
● Für ausgesuchte Vorführwagen.

EIN AUTO. EIN WORT. DIE FIAT HÄNDLER-INITIATIVE

Exklusivhändler für FIAT

Autohaus  
Sticksel GmbH  
6453 Seligenstadt-Froschhausen - Offenb. Landstr. 40 · Tel. 0 61 82/6 80 15  
Fax 0 61 82/6 80 17

## Äpfelverkauf!

Am Samstag, dem 29. 5. 1993, frisch und preiswert vom Bodensee!

Jonagold, Elstar, Boskoop, Idared, Golden Delicious, Hkl. I	Kilopreis 1,50	10 kg 15,-	15 kg 22,50
8.00 Neu-Isenburg, Güterbahnhof	14.15 Offenbach, Alter Friedhof gegenüb. Güterbahnhof		
8.30 Waldorf, Bahnhof	14.30 Mühlheim, Bahnhof		
8.45 Mörfelden, Bahnhof	15.00 Steinheim, Stadtpark		
9.15 Egelbach, Bahnhof	15.15 Klein-Auheim, Bahnhof		
9.45 Langen, Bahnhof	15.30 Hainburg, Bahnhof		
10.15 Sprengelinden, Bahnhof	15.45 Klein-Krotzenburg, Feuerwehrhaus		
10.45 Dreieichenhain, Bahnhof	16.00 Seligenstadt, Bahnhof		
11.00 Götzenhain, Bahnhof			
11.15 Dietzenbach, Bahnhof			
11.45 Steinberg, Parkplatz gegenüb. ESSO-Tankstelle			
12.00 Hausenstamm, Bahnhof	14.15 Ober-Roden, Bahnhof		
12.20 Oberhausen, Bahnhof	14.45 Nieder-Roden, Bahnhof		
12.45 Hausen, Bürgerhaus	15.00 Dudenhain, Bahnhof		
13.00 Bieber-Waldhof, Buchenweg	15.30 Jügesheim, Bahnhof		
13.15 Bieber, Bahnhof	15.45 Hainhausen, Bahnhof		
13.45 Difenbach, Stadthalle, Nassea Dreieck	16.00 Wetakirchen, Bürgerhaus		

J. Pfefferle, 7519 Sulzfeld, Kürnbacher Straße 5

## Wenn Ihr Schornstein nach Sanierung ruft!

Rufen Sie uns! Wir ersetzen Edelstahl-, Glas- u. Schornstein-  
rohre + Festpreis-Garantie + CHEF KOMMT SELBST!  
Becker Kaminstandsetzungs GmbH  
Schöneck 2, ☎ 0 61 87 46 37, bis 20 h  
Ihre Fachfirma aus der Wetterau

## Ein Monat Schule ist billiger.

Niemand muß auf seinen Luxus verzichten, um anderen Menschen zu helfen. Aber für nur 25 Mark können Sie schon viel erreichen. Dafür unterrichten Mitarbeiter der Kirche einen Monat lang Dörflinger in Mali. Schenken Sie ihnen diese Hilfe. Oder bestellen Sie unsere Broschüre: Goethestraße 43, 51 Aachen. Tel.: 02 41 / 750 700. Kto. 9800 bei allen Banken und Sparkassen.

missio  
VERSCHIEDENES  
Modell  
Tel. 02161 / 6 46 16

## PARADIES

● Fiat fahren wird jetzt noch schöner.  
● Die Zinsen sind bei Fiat auf dem Rückzug.  
● Tolle Sondermodelle warten auf Ihre Probefahrt.  
● Für alle neuen Fiat Uno.  
● Für ausgesuchte Vorführwagen.

EIN AUTO. EIN WORT. DIE FIAT HÄNDLER-INITIATIVE

Exklusivhändler für FIAT

Autohaus  
Sticksel GmbH  
6453 Seligenstadt-Froschhausen - Offenb. Landstr. 40 · Tel. 0 61 82/6 80 15  
Fax 0 61 82/6 80 17

## PARADIES

● Fiat fahren wird jetzt noch schöner.  
● Die Zinsen sind bei Fiat auf dem Rückzug.  
● Tolle Sondermodelle warten auf Ihre Probefahrt.  
● Für alle neuen Fiat Uno.  
● Für ausgesuchte Vorführwagen.

EIN AUTO. EIN WORT. DIE FIAT HÄNDLER-INITIATIVE

Exklusivhändler für FIAT

Autohaus  
Sticksel GmbH  
6453 Seligenstadt-Froschhausen - Offenb. Landstr. 40 · Tel. 0 61 82/6 80 15  
Fax 0 61 82/6 80 17